

# PREISLISTE

5/2026



[www.variotherm.com](http://www.variotherm.com)

**VARIOTHERM**

# NEUHEITEN 2026

## ModulPlatte-Flexibel

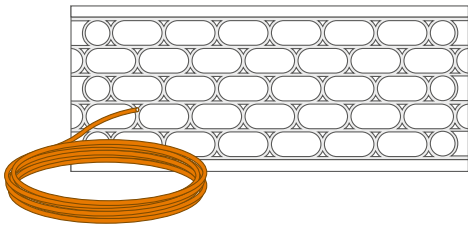

Seite 5, 11

## Akustik-Platten

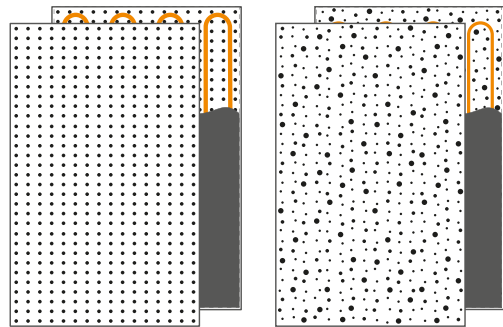

Seite 12

## TOUCH.2 HC(D)



Seite 40

## Gummihammer weiß

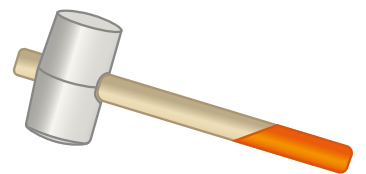

Seite 17, 44

## VarioManometer

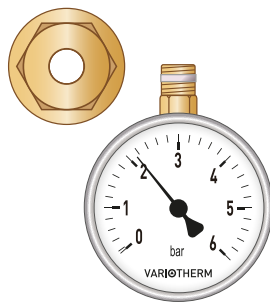

Seite 37, 38

## Anschluss-Isolierung

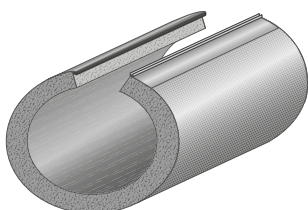

Seite 37, 42

## VarioKlemm-Schiene 11,6

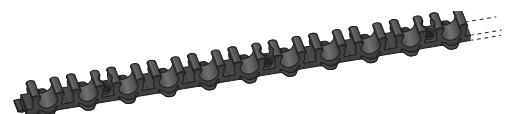

Seite 17

# Inhaltsverzeichnis

## TROCKENBAU WANDHEIZUNG/KÜHLUNG



ModulWand-Classic

4-5

## VERPUTZTE WANDHEIZUNG/KÜHLUNG



EasyFlexWand

6-7

SystemWand

8-9

## TROCKENBAU DECKENKÜHLUNG/HEIZUNG



ModulDecke-Classic

10-11

ModulDecke-Akustik

12-13

## VERPUTZTE DECKENKÜHLUNG/HEIZUNG



EasyFlexDecke

14-15

## TROCKENBAU FUSSBODENHEIZUNG

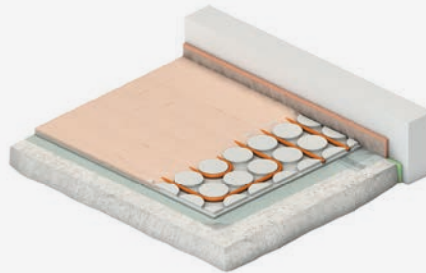

VarioKomp

16-17

## NASSESTRICH/INDUSTRIE FUSSBODENHEIZUNGEN

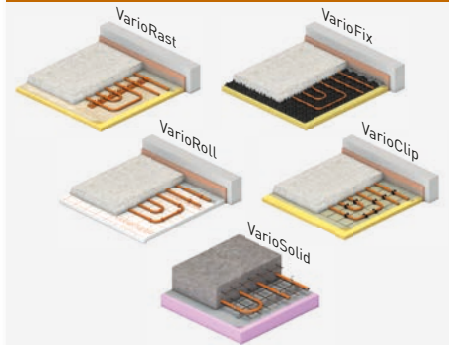

VarioClip

18-19

VarioRast

20-21

VarioFix

22-23

VarioRoll

24-25

VarioSolid

26-27

## HEIZLEISTEN



Heizleiste Classic

28-29

Heizleiste Delta

30-31

## BODENKANALHEIZUNGEN

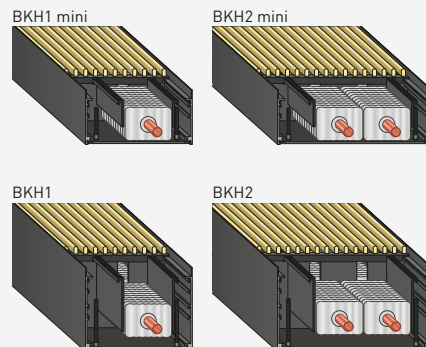

BKH1 mini, BKH1, BKH2 mini, BKH2

32-33

## VERTEILEN und REGELN/ Zubehör und Werkzeug

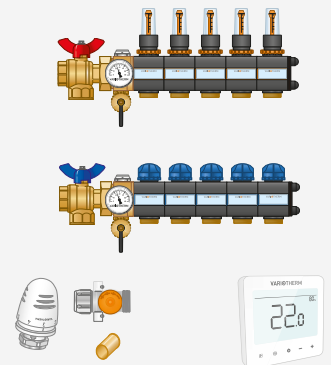

Verteilen und Regeln

34-41

Zubehör und Werkzeug

42-45



## ModulWand-Classic MW-C

für fix verschraubte Wandkonstruktionen mit glatter Oberfläche.

Kalkulationspreis für 1 m<sup>2</sup> bestehend aus:

- ModulPlatten-Classic
- inkl. anteiliger Press-Kupplungen
- inkl. intelligentem Fugenkleber
- inkl. anteiliger Schnellbauschrauben

Annahme für den Kalkulationspreis:

- 85 % voll belegte Platten,
- 15 % teilbelegte Platten (mit variabler Höhe)

Art.-Nr.	Gewicht	€/m <sup>2</sup>
MW-C	20,5 kg/m <sup>2</sup>	94,50

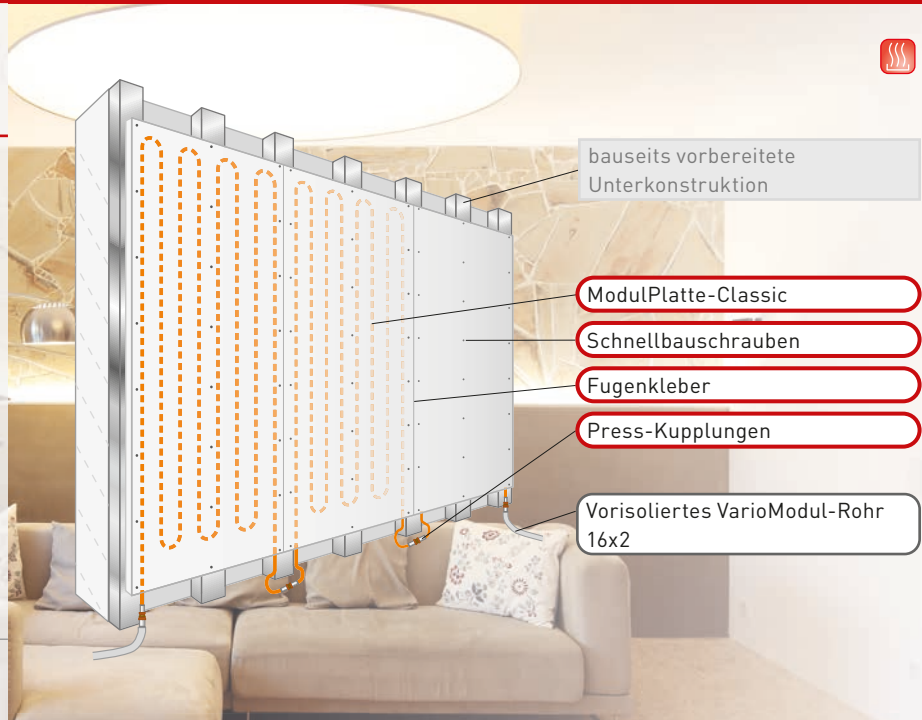

## ModulPlatten-Classic

WG 020 | Spezial-Platte WG 022

- Baubiologisch geprüfte Gipsfaserplatte 18 mm
- mit fertig integriertem VarioModul-Rohr 11,6x1,5 im Rasterabstand 75 mm
- Markierungen der Schraubpunkte an der Vorderseite



Befestigungsbereich mit Körnungen

Sichtseite

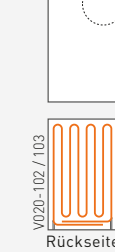

### FIXE HÖHE

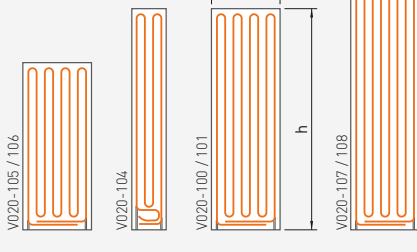

Befestigungsbereich mit Körnungen

Sichtseite



### VARIABLE HÖHE

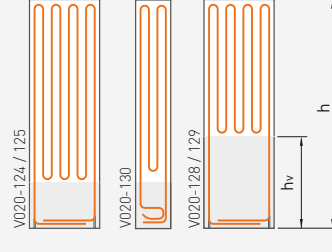

### SPEZIAL auf Anfrage!

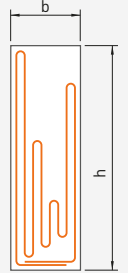

	Art.-Nr.	Produkt-Code	Abmessung (h × b)	Höhe h <sub>v</sub>	Fläche	Heiz-/Kühlfläche	VPE	Gewicht/VPE	Palette	€/Stk.
Plattenbreite 625 mm	V020-100	MWC-2000-625	2000 × 625 mm	-	1,25 m <sup>2</sup>	1,25 m <sup>2</sup>	1 Stk.	25,5 kg	40 Stk.	106,20
	V020-102	MWC-1000-625	1000 × 625 mm	-	0,63 m <sup>2</sup>	0,63 m <sup>2</sup>	1 Stk.	12,8 kg	50 Stk.	53,60
	V020-104	MWC-2000-312	2000 × 312 mm	-	0,62 m <sup>2</sup>	0,62 m <sup>2</sup>	1 Stk.	12,6 kg	80 Stk.	53,60
	V020-105	MWC-1500-625	1500 × 625 mm	-	0,94 m <sup>2</sup>	0,94 m <sup>2</sup>	1 Stk.	19,2 kg	40 Stk.	80,00
	V020-107	MWC-2500-625	2500 × 625 mm	-	1,56 m <sup>2</sup>	1,56 m <sup>2</sup>	1 Stk.	31,8 kg	40 Stk.	132,40
	V020-120	MWC-1000-625-V300	1000 × 625 mm	300 mm	0,63 m <sup>2</sup>	0,48 m <sup>2</sup>	1 Stk.	13,0 kg	50 Stk.	50,20
	V020-124	MWC-2000-625-V400	2000 × 625 mm	400 mm	1,25 m <sup>2</sup>	1,04 m <sup>2</sup>	1 Stk.	25,8 kg	40 Stk.	102,10
Plattenbreite 600 mm	V020-128	MWC-2000-625-V800	2000 × 625 mm	800 mm	1,25 m <sup>2</sup>	0,79 m <sup>2</sup>	1 Stk.	26,2 kg	40 Stk.	96,50
	V020-130	MWC-2000-312-V500	2000 × 312 mm	500 mm	0,62 m <sup>2</sup>	0,47 m <sup>2</sup>	1 Stk.	12,8 kg	80 Stk.	52,20
	V020-101	MWC-2000-600	2000 × 600 mm	-	1,20 m <sup>2</sup>	1,20 m <sup>2</sup>	1 Stk.	24,5 kg	40 Stk.	104,80
	V020-103	MWC-1000-600	1000 × 600 mm	-	0,60 m <sup>2</sup>	0,60 m <sup>2</sup>	1 Stk.	12,2 kg	50 Stk.	53,20
	V020-106	MWC-1500-600	1500 × 600 mm	-	0,90 m <sup>2</sup>	0,90 m <sup>2</sup>	1 Stk.	18,4 kg	40 Stk.	77,50
	V020-108	MWC-2500-600	2500 × 600 mm	-	1,50 m <sup>2</sup>	1,50 m <sup>2</sup>	1 Stk.	31,8 kg	40 Stk.	128,50
	V020-121	MWC-1000-600-V300	1000 × 600 mm	300 mm	0,60 m <sup>2</sup>	0,46 m <sup>2</sup>	1 Stk.	12,5 kg	40 Stk.	49,50
V020-125	MWC-2000-600-V400	2000 × 600 mm	400 mm	1,20 m <sup>2</sup>	1,00 m <sup>2</sup>	1 Stk.	24,8 kg	40 Stk.	100,20	
V020-129	MWC-2000-600-V800	2000 × 600 mm	800 mm	1,20 m <sup>2</sup>	0,76 m <sup>2</sup>	1 Stk.	25,1 kg	40 Stk.	94,70	

VPE = Verpackungseinheit, WG = Warengruppe; alle Preise exkl. USt.

## ModulPlatte-Flexibel

WG 020

ermöglicht freies Zuschneiden der Platte und die nachträgliche Rohrintegration direkt vor Ort – ideal für individuelle Grundrisse und Sonderlösungen. Baubiologisch geprüfte Gipsfaserplatte 18 mm. Rohrabstand 105 mm. Inkl. 12 m VarioModul-Rohr 11,6x1,5.

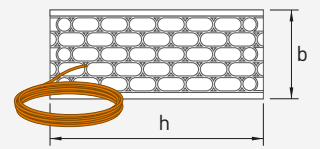

Art.-Nr.	Produkt-Code	Abm. (h x b)	Fläche	VPE	Gewicht/VPE	€/Set
V020-201	MWC-1500-625-F	1500 x 625 mm	0,94 m <sup>2</sup>	1 Stk.	21,2 kg	74,90
V020-206	MWC-1500-600-F	1500 x 600 mm	0,90 m <sup>2</sup>	1 Stk.	20,4 kg	72,90

## ModulAusbauPlatten-Classic

WG 021

für den Ausgleich freibleibender, unbeheizter Flächen

• Baubiologisch geprüfte Gipsfaserplatte 18 mm

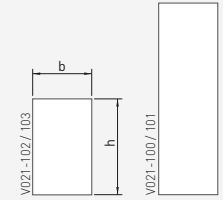

Art.-Nr.	Produkt-Code	Abmessung [b x h]	A [m <sup>2</sup> ]	VPE	Gewicht/VPE	Palette	€/Stk.
V021-100	MAC-2000-625	2000 x 625 mm	1,25	1 Stk.	27,1 kg	40 Stk.	29,00
V021-102	MAC-1000-625	1000 x 625 mm	0,63	1 Stk.	13,6 kg	50 Stk.	14,40
V021-101	MAC-2000-600	2000 x 600 mm	1,20	1 Stk.	26,0 kg	40 Stk.	27,80
V021-103	MAC-1000-600	1000 x 600 mm	0,60	1 Stk.	13,0 kg	50 Stk.	14,00

## Fugenkleber greenline

WG 021

zur Verbindung der stumpf gestoßenen ModulPlatten,  
1 Kartusche (310 ml) reicht für 7 m<sup>2</sup>

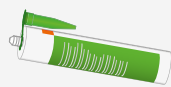

Art.-Nr.	VPE	Gewicht/VPE	Karton	€/Kartusche
F111	1 Kartusche	550 g	25 Kartuschen	21,90

## Schnellbauschraube 3,9 x 40 mm

WG 021

zur Befestigung von ModulPlatten auf Holz- oder Metallunterkonstruktionen, optimale Schaftlänge inkl. dazugehöriger Bit. Verbrauch: 22 Stk./m<sup>2</sup>

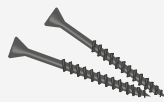

Art.-Nr.	VPE	Gewicht/VPE	€/100 Stk.
F120-0250	Karton à 250 Stk.	0,6 kg	3,01
F120-1000	Karton à 1000 Stk.	2,4 kg	3,01

## Vorisoliertes VarioModul-Rohr 16x2

WG 130

- Alu-Mehrschicht-Verbundrohr 16x2 (PE-RT/AL/PE)
- 100 % Sauerstoff-diffusionsdicht
- 70 °C, 6 bar
- Isolierung: Polyethylen-Weichschaum
- Brandverhalten gem. EN 13501-1: C<sub>L</sub>-s<sub>1</sub>,d<sub>0</sub>

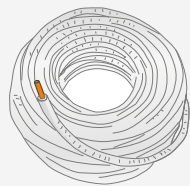

Art.-Nr.	Dämmstärke	VPE	Gewicht/VPE	€/m
V1226	6 mm	Rolle à 100 m	14,0 kg	3,42
V1227	9 mm	Rolle à 100 m	14,9 kg	3,86

## Press-Kupplungen

WG 100

TH-Presskontur, inkl. galvanischer Trennung, Sichtkontrolle der Einstecktiefe, geprüft nach EN 21003, passende REMS Presszangen: Seite 44

Art.-Nr.	Typ	Presskontur	VPE	Gewicht/VPE	€/Stk.
Z1320	Gerade 16 x 16	TH16	1 Stk.	50 g	7,10
Z1610	Gerade 16 x 11,6	TH16 & TH11,6	1 Stk.	45 g	7,10
Z1600	Gerade 11,6 x 11,6	TH11,6	1 Stk.	30 g	7,10
Z1370	Winkel 90° 16 x 16	TH16	1 Stk.	50 g	8,46
Z1620	Winkel 90° 16 x 11,6	TH16 & TH11,6	1 Stk.	45 g	8,46
Z1630	Winkel 90° 11,6 x 11,6	TH11,6	1 Stk.	45 g	8,46

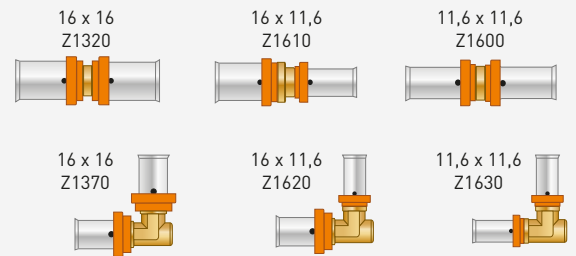

## Kaltschrumpfband

WG 031

für optimale Korrosionsbeständigkeit von Press-Kupplungen nach ÖN H 5155  
Rolle: 50 mm x 15 m, 1 Rolle reicht für ca. 35 Press-Kupplungen (bei 50 % Überlappung)



Art.-Nr.	VPE	Gewicht/VPE	Karton	€/Stk.
Z1699	1 Stk.	990 g	20 Stk.	24,13

## Planungs- und Montageanleitung

WG 112

Die jeweils gültige Planungs- und Montageanleitung ist Bestandteil unserer Garantie- und Gewährleistung.

Art.-Nr.	VPE	Sprache	€/Stk.
VBOOK6	1 Stk.	Deutsch	--
VBOOK6E	1 Stk.	Englisch	--



**Zubehör:** siehe Seite 36 bis 45. Bitte beachten Sie bei der Zusammenstellung der Materialien die notwendigen Baustellenverschnitte (erfahrungsgemäß ca. 5 % bei ModulWand), sowie die Verpackungseinheiten und das notwendige Zubehör (Heiz-/Kühlkreisverteiler, Rohrsuchgerät, Raumthermostate ...).

VPE = Verpackungseinheit, WG = Warengruppe; alle Preise exkl. USt.



## EasyFlex-Wandheizung/Kühlung EWHK77

Rohrabstand 77 mm

Kalkulationspreis für 1 m<sup>2</sup> bestehend aus:

- 2 m VarioSchiene 11,6
- 10 Stk. SchraubFix
- 13 m VarioProFil-Rohr 11,6x1,5
- 1 Stk. Haltebügel + SchraubFix

Art.-Nr.	Gewicht	€/m <sup>2</sup>
EWHK77	1,2 kg/m <sup>2</sup>	39,50

## EasyFlex-Wandheizung/Kühlung EWHK77P

Rohrabstand 77 mm

Wie EWHK77, jedoch mit:

- 34 kg ÖkoHeizputz
- 1,25 m<sup>2</sup> Putzgitter

Art.-Nr.	Gewicht	€/m <sup>2</sup>
EWHK77P	35,3 kg/m <sup>2</sup>	64,50

## EasyFlex-Wandheizung/Kühlung EWHK115

Rohrabstand 115 mm

Kalkulationspreis für 1 m<sup>2</sup> bestehend aus:

- 2 m VarioSchiene 11,6
- 10 Stk. SchraubFix
- 8,7 m VarioProFil-Rohr 11,6x1,5
- 1 Stk. Haltebügel + SchraubFix

Art.-Nr.	Gewicht	€/m <sup>2</sup>
EWHK115	0,9 kg/m <sup>2</sup>	29,50

## EasyFlex-Wandheizung/Kühlung EWHK115P

Rohrabstand 115 mm

Wie EWHK115, jedoch mit:

- 34 kg ÖkoHeizputz
- 1,25 m<sup>2</sup> Putzgitter

Art.-Nr.	Gewicht	€/m <sup>2</sup>
EWHK115P	35,0 kg/m <sup>2</sup>	54,50

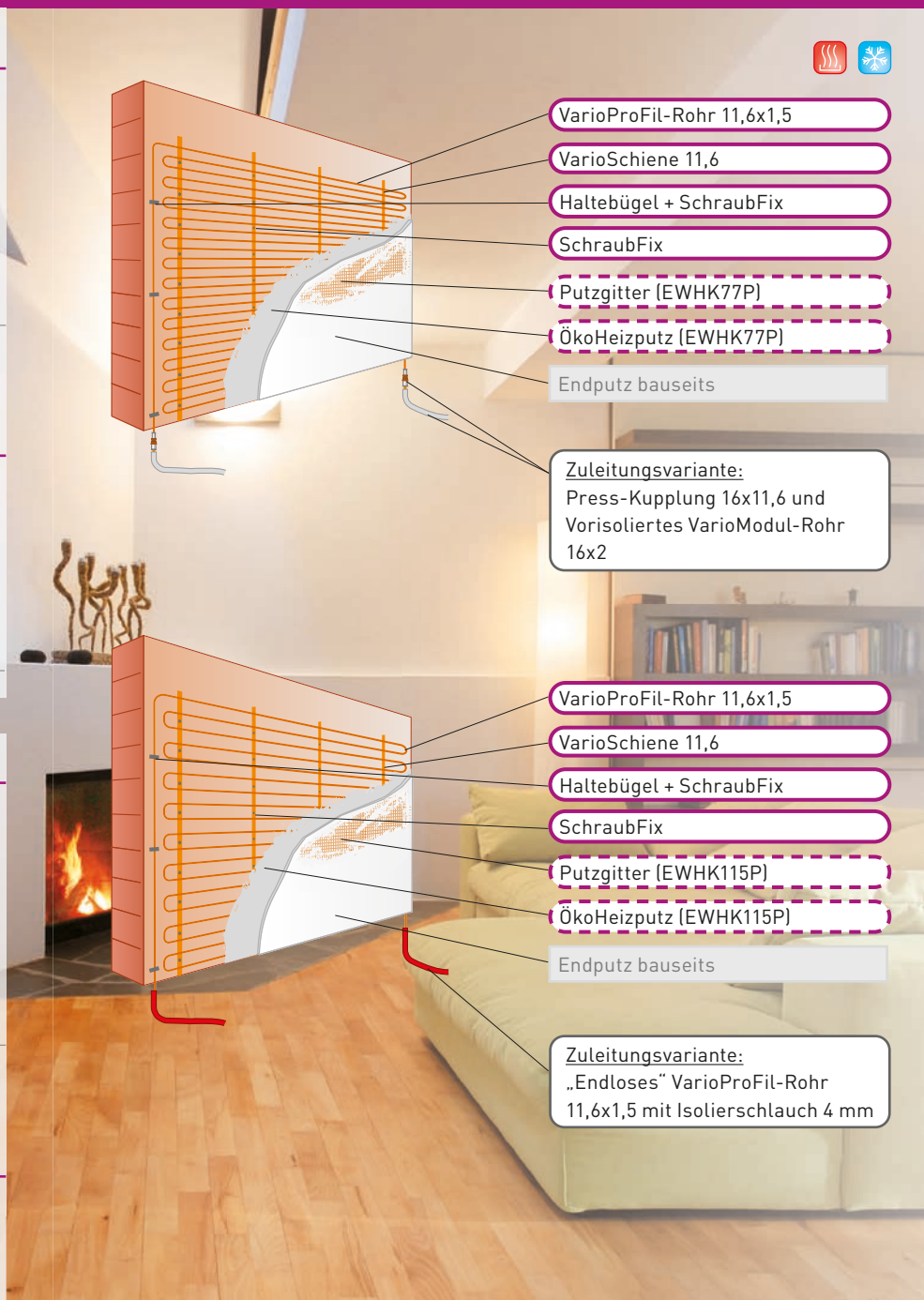

## VarioProFil-Rohr 11,6x1,5

WG 050

Alu-Mehrschicht-Verbundrohr PE-RT/AL/PE 11,6x1,5

Geprüft nach EN ISO 21003

t<sub>max</sub> = 70 °C | t<sub>mal</sub> = 95 °C | p<sub>max</sub> = 6 bar

- Das perfekte Rohr für die EasyFlexWand
- Leicht und easy biegsam
- 100 % Sauerstoff-diffusionsdicht
- Profilierte Oberfläche (+10 %) für optimierte Wärmeübertragung

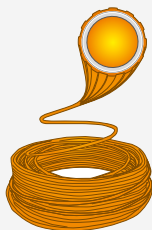

Art.-Nr.	VPE	Gewicht/VPE	Palette	€/100 m
VP116-100	Rolle à 100 m	7,0 kg	18 Rollen	229,50
VP116-300	Rolle à 300 m	18,0 kg	12 Rollen	229,50
VP116-500	Rolle à 500 m	30,0 kg	8 Rollen	229,50
VP116-800	Rolle à 800 m	44,8 kg	5 Rollen	223,50

## ÖkoHeizputz

WG 011

Spezialputz für Wandheizungen/Kühlungen (Unterputz), hohe Wärmeleitfähigkeit, durchlässig für Wasserdampf, hygroskopisch, stoßfest, haftet gut, maschinen- und handputztauglich



Art.-Nr.	VPE	Gewicht/VPE	Palette	€/Sack
V270	1 Sack	25 kg	42 Säcke	15,35

VPE = Verpackungseinheit, WG = Warengruppe; alle Preise exkl. USt.

## SchraubFix WG 010

Dübel + Schraube zur Befestigung der VarioSchiene und des Haltebügels.  
Untergründe: Betonmauerstein, Hochlochziegel (porosierter Ziegel), Gasbetonstein

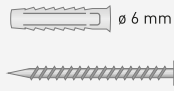

Art.-Nr.	VPE	Gewicht/VPE	€/100 Stk.
V2805	100 Stk.	540 g	20,70

## Nageldübel (alternativ zu SchraubFix) WG 010

zur Befestigung der VarioSchiene und des Haltebügels. Untergründe: Beton, Vollziegel.  
Durchmesser 6 mm, Länge 60 mm



Art.-Nr.	VPE	Gewicht/VPE	€/100 Stk.
V281	200 Stk.	1,3 kg	23,10

## Haltebügel ø35 WG 130

zur Fixierung des vorisolierten VarioModul-Rohres



Art.-Nr.	Variante	VPE	Gewicht/VPE	€/100 Stk.
V2802	einfach	100 Stk.	2,6 kg	35,10
V2803	doppelt	50 Stk.	2,3 kg	58,40

## Biegemodel 11,6/77 WG 140

zum einfachen, händischen Biegen von VarioProFil-Rohren 11,6x1,5 mit 77 mm Rohrabstand



Art.-Nr.	VPE	Gewicht/VPE	€/Stk.
V46	1 Stk.	40 g	8,55

## Biegemodel 11,6/115 WG 140

zum einfachen, händischen Biegen von VarioProFil-Rohren 11,6x1,5 mit 115 mm Rohrabstand



Art.-Nr.	VPE	Gewicht/VPE	€/Stk.
V47	1 Stk.	80 g	8,55

## Press-Kupplungen WG 100

TH-Presskontur, inkl. galvanischer Trennung, Sichtkontrolle der Einstecktiefe, geprüft nach EN 21003, passende REMS Presszangen: Seite 44

Art.-Nr.	Typ	Presskontur	VPE	Gewicht/VPE	€/Stk.
Z1320	Gerade 16 x 16	TH16	1 Stk.	50 g	7,10
Z1610	Gerade 16 x 11,6	TH16 & TH11,6	1 Stk.	45 g	7,10
Z1600	Gerade 11,6 x 11,6	TH11,6	1 Stk.	30 g	7,10
Z1620	Winkel 90° 16 x 11,6	TH16 & TH11,6	1 Stk.	45 g	8,46

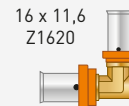
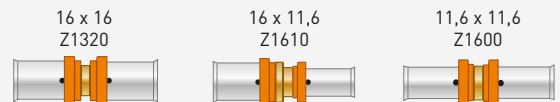

## Vorisoliertes VarioModul-Rohr 16x2 WG 130

- Alu-Mehrschicht-Verbundrohr 16x2 (PE-RT/AL/PE)
- 100 % Sauerstoff-diffusionsdicht
- 70 °C, 6 bar
- Isolierung: Polyethylen-Weichschaum  
Brandverhalten gem. EN 13501-1: C<sub>L</sub>-s1,d0

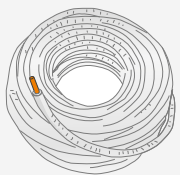

Art.-Nr.	Dämmstärke	VPE	Gewicht/VPE	€/m
V1226	6 mm	Rolle à 100 m	14,0 kg	3,42
V1227	9 mm	Rolle à 100 m	14,9 kg	3,86

## VarioSchiene 11,6 WG 015

VarioSchiene aus PE mit nur 17 mm Aufbauhöhe, zum Einrasten des VarioProFil-Rohres 11,6x1,5, kann durch eine spezielle Klick-Technik beliebig verlängert werden, Rasterabstand 38,5 mm

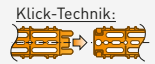

Art.-Nr.	VPE	Gewicht/VPE	Karton	€/m
V2722	1 m	100 g	50 x 1 m	3,55

## Putzgitter WG 010

Spezial-Glasfasergewebe, vermindert Putzrisse, 6 x 6 mm, lichte Maschenweite, Höchstzugkraft 2000 Nm/5 cm, geprüft nach DIN EN 12127 / DIN EN ISO 13934-1.  
Rolle à 50 m<sup>2</sup> (Breite 1 m x Länge 50 m)

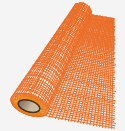

Art.-Nr.	VPE	Gewicht/VPE	€/m <sup>2</sup>
V274	Rolle à 50 m <sup>2</sup>	8,6 kg	3,41

## Haltebügel ø16 WG 010

zur Fixierung des VarioProFil-Rohres im Rücklauf der Wandheizung/Kühlung



Art.-Nr.	VPE	Gewicht/VPE	€/100 Stk.
V2801	50 Stk.	200 g	21,90

## Kaltschrumpfband WG 031

für optimale Korrosionsbeständigkeit von Press-Kupplungen nach ÖN H 5155  
Rolle: 50 mm x 15 m, 1 Rolle reicht für ca. 35 Press-Kupplungen (bei 50 % Überlappung)



Art.-Nr.	VPE	Gewicht/VPE	Karton	€/Stk.
Z1699	1 Stk.	990 g	20 Stk.	24,13

## Isolierschlauch 4 mm WG 130

zur Isolation der Zuleitungen vom Heiz-/Kühlkreisverteiler zu den jeweiligen Heiz-/Kühlflächen  
Brandverhalten gem. EN 13501-1: E<sub>L</sub>,d0

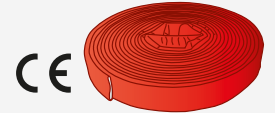

Art.-Nr.	VPE	Gewicht/VPE	€/m
Z24	Rolle à 20 m	170 g	0,92

## Planungs- und Montageanleitung WG 112

Die jeweils gültige Planungs- und Montageanleitung ist Bestandteil unserer Garantie- und Gewährleistung.



Art.-Nr.	VPE	Sprache	€/Stk.
VBOOK7	1 Stk.	Deutsch	--
VBOOK7E	1 Stk.	Englisch	--

**Zubehör:** siehe Seite 36 bis 45. Bitte beachten Sie bei der Zusammenstellung der Materialien die notwendigen Baustellenverschnitte (erfahrungsgemäß ca. 5 % bei EasyFlex-Wandheizung/Kühlung), bei Bausatzpreisen die Zuleitungslängen bei der Berechnung des VarioProFil-Rohres, sowie die Verpackungseinheiten und das notwendige Zubehör (Heiz-/Kühlkreisverteiler, Rohrsuchgerät, Raumthermostate ...).

VPE = Verpackungseinheit, WG = Warengruppe; alle Preise exkl. USt.



## System-Wandheizung/Kühlung SWHK2

Rohrabstand 100 mm

Kalkulationspreis für 1 m<sup>2</sup> bestehend aus:

- 10 m VarioProFil-Rohr 16x2 plus<sup>+</sup>
- 2 m VarioSchiene 16
- 10 Stk. SchraubFix
- 1 Stk. Haltebügel + SchraubFix
- 45 kg ÖkoHeizputz
- 1,25 m<sup>2</sup> Putzgitter

Art.-Nr.	Gewicht	€/m <sup>2</sup>
SWHK2	46,5 kg/m <sup>2</sup>	62,00

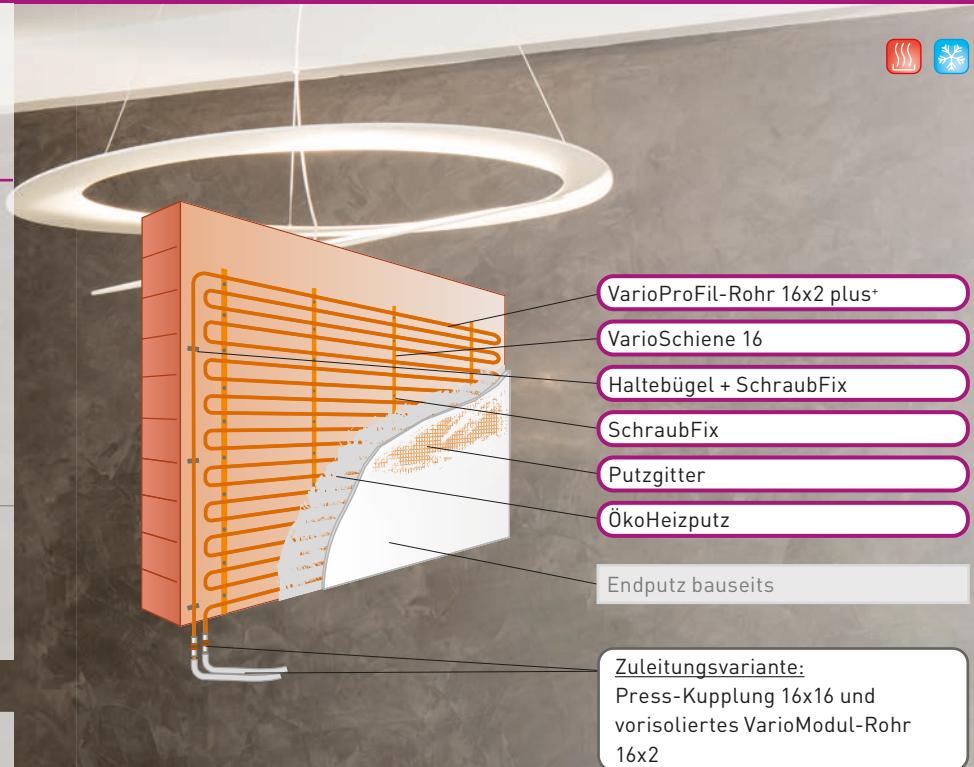

VarioProFil-Rohr 16x2 plus<sup>+</sup>

VarioSchiene 16

Haltebügel + SchraubFix

SchraubFix

Putzgitter

ÖkoHeizputz

Endputz bauseits

Zuleitungsvariante:  
Press-Kupplung 16x16 und  
vorisoliertes VarioModul-Rohr  
16x2

## System-Wandheizung/Kühlung SWHK3

Rohrabstand 100 mm

Kalkulationspreis für 1 m<sup>2</sup> bestehend aus:

- 10 m VarioProFil-Rohr 16x2 plus<sup>+</sup>
- 2 m VarioSchiene 16
- 10 Stk. SchraubFix
- 1 Stk. Haltebügel + SchraubFix

Art.-Nr.	Gewicht	€/m <sup>2</sup>
SWHK3	1,3 kg/m <sup>2</sup>	31,00

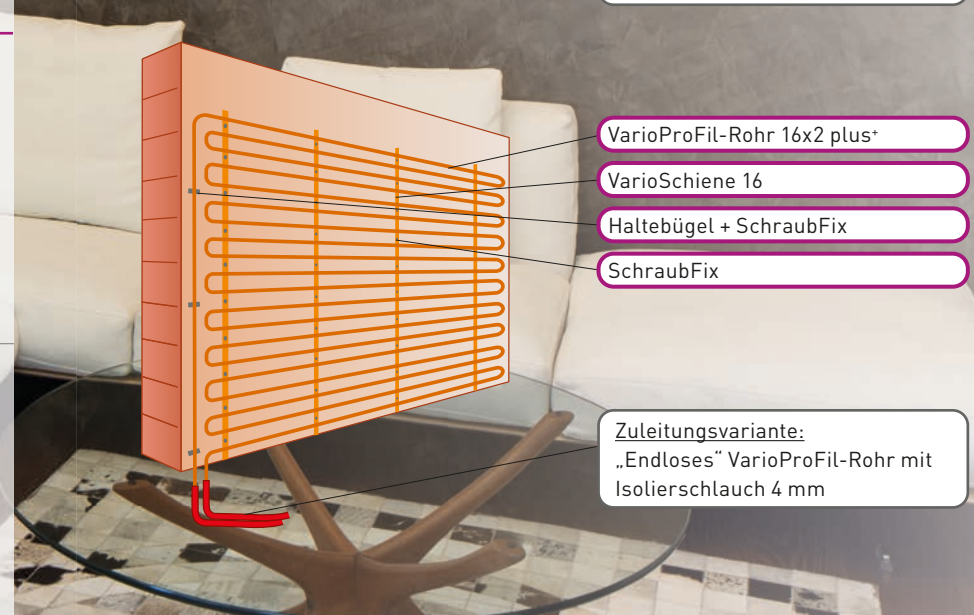

VarioProFil-Rohr 16x2 plus<sup>+</sup>

VarioSchiene 16

Haltebügel + SchraubFix

SchraubFix

Zuleitungsvariante:  
„Endloses“ VarioProFil-Rohr mit  
Isolierschlauch 4 mm



### VarioProFil-Rohr 16x2 plus<sup>+</sup>

WG 050

Alu-Mehrschicht-Verbundrohr PE-RT/AL/PE 16x2

Geprüft nach EN ISO 21003

t<sub>max</sub> = 70 °C | t<sub>mal</sub> = 95 °C | p<sub>max</sub> = 6 bar

- Das perfekte Rohr für Flächenheizungen/Kühlungen
- Leicht biegsam
- 100 % Sauerstoff-diffusionsdicht
- Profilierte Oberfläche (+15 %) für optimierte Wärmeübertragung

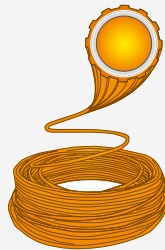

Art.-Nr.	VPE	Gewicht/VPE	Palette	€/100 m
VP16+100	Rolle à 100 m	10,3 kg	21 Rollen	199,10
VP16+300	Rolle à 300 m	29,5 kg	10 Rollen	199,10
VP16+500	Rolle à 500 m	49,0 kg	7 Rollen	199,10

### ÖkoHeizputz

WG 011

Spezialputz für Wandheizungen/Kühlungen (Unterputz), hohe Wärmeleitfähigkeit, durchlässig für Wasserdampf, hygroskopisch, stoßfest, haftet gut, maschinen- und handputztauglich



Art.-Nr.	VPE	Gewicht/VPE	Palette	€/Sack
V270	1 Sack	25 kg	42 Säcke	15,35

Aktionspreis!

VPE = Verpackungseinheit, WG = Warengruppe; alle Preise exkl. USt.

## SchraubFix WG 010

Dübel + Schraube zur Befestigung der VarioSchiene und des Haltebügels.  
Untergründe: Betonmauerstein, Hochlochziegel (porosierter Ziegel), Gasbetonstein

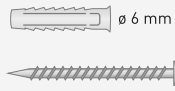

Art.-Nr.	VPE	Gewicht/VPE	€/100 Stk.
V2805	100 Stk.	540 g	20,70

## Nageldübel (alternativ zu SchraubFix) WG 010

zur Befestigung der VarioSchiene und des Haltebügels. Untergründe: Beton, Vollziegel.  
Durchmesser 6 mm, Länge 60 mm



Art.-Nr.	VPE	Gewicht/VPE	€/100 Stk.
V281	200 Stk.	1,3 kg	23,10

## Haltebügel ø16 WG 010

zur Fixierung des VarioProFil-Rohres im Rücklauf der Wandheizung/Kühlung



Art.-Nr.	VPE	Gewicht/VPE	€/100 Stk.
V2801	50 Stk.	200 g	21,90

## Isolierschlauch 4 mm WG 130

zur Isolation der Zuleitungen vom Heiz-/Kühlkreisverteiler zu den jeweiligen Heiz-/Kühlflächen  
Brandverhalten gem. EN 13501-1: E<sub>L</sub>,d0

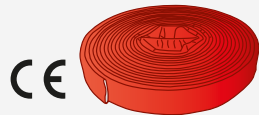

Art.-Nr.	VPE	Gewicht/VPE	€/m
Z24	Rolle à 20 m	170 g	0,92

## Biegemodel 16/100 WG 140

zum einfachen, händischen Biegen von VarioProFil-Rohren 16x2 mit 100 mm Rohrabstand



Art.-Nr.	VPE	Gewicht/VPE	€/Stk.
V41	1 Stk.	65 g	8,55

## Press-Kupplung 16x16 WG 100

TH-Presskontur, inkl. galvanischer Trennung, Sichtkontrolle der Einstecktiefe  
Passende Presszange: REMS TH16 (Seite 44)



Art.-Nr.	VPE	Gewicht/VPE	€/Stk.
Z1320	1 Stk.	50 g	7,10

## Kaltschrumpfband WG 031

für optimale Korrosionsbeständigkeit von Press-Kupplungen nach ÖN H 5155  
Rolle: 50 mm x 15 m, 1 Rolle reicht für ca. 35 Press-Kupplungen (bei 50 % Überlappung)



Art.-Nr.	VPE	Gewicht/VPE	Karton	€/Stk.
Z1699	1 Stk.	990 g	20 Stk.	24,13

## VarioSchiene 16 WG 010

VarioSchiene aus PE mit nur 21 mm Aufbauhöhe, zum Einrasten des VarioProFil-Rohres 16x2 plus\*, kann durch eine spezielle Klick-Technik beliebig verlängert werden, Rasterabstand 50 mm



Art.-Nr.	VPE	Gewicht/VPE	Karton	€/m
V1610	1 m	120 g	50 x 1 m	3,56

## Putzgitter WG 010

Spezial-Glasfasergewebe, vermindert Putzrisse, 6 x 6 mm, lichte Maschenweite, Höchstzugkraft 2000 Nm/5 cm, geprüft nach DIN EN 12127 / DIN EN ISO 13934-1.  
Rolle à 50 m<sup>2</sup> (Breite 1 m x Länge 50 m)

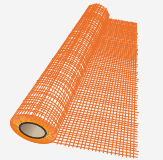

Art.-Nr.	VPE	Gewicht/VPE	€/m <sup>2</sup>
V274	Rolle à 50 m <sup>2</sup>	8,6 kg	3,41

## Vorisoliertes VarioModul-Rohr 16x2 WG 130

- Alu-Mehrschicht-Verbundrohr 16x2 (PE-RT/AL/PE)
- 100 % Sauerstoff-diffusionsdicht
- 70 °C, 6 bar
- Isolierung: Polyethylen-Weichschaum  
Brandverhalten gem. EN 13501-1: C<sub>L</sub>-s1,d0

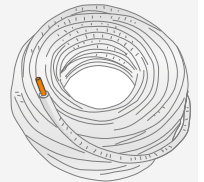

Art.-Nr.	Dämmstärke	VPE	Gewicht/VPE	€/m
V1226	6 mm	Rolle à 100 m	14,0 kg	3,42
V1227	9 mm	Rolle à 100 m	14,9 kg	3,86

## Haltebügel ø35 WG 130

zur Fixierung des vorisolierten VarioModul-Rohres



Art.-Nr.	Variante	VPE	Gewicht/VPE	€/100 Stk.
V2802	einfach	100 Stk.	2,6 kg	35,10
V2803	doppelt	50 Stk.	2,3 kg	58,40

## Press-Winkel 90° 16x16 WG 100

TH-Presskontur, inkl. galvanischer Trennung, Sichtkontrolle der Einstecktiefe  
Passende Presszange: REMS TH16 (Seite 44)

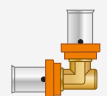

Art.-Nr.	VPE	Gewicht/VPE	€/Stk.
Z1370	1 Stk.	50 g	8,46

## Montageanleitung und Planungshandbuch SWHK WG 112

Die jeweils gültige Montageanleitung ist Bestandteil unserer Garantie und Gewährleistung



Art.-Nr.	VPE	€/Stk.
VMONT1	1 Stk. Montageanleitung	--
VPLAN1	1 Stk. Planungshandbuch	--

**Zubehör:** siehe Seite 36 bis 45. Bitte beachten Sie bei der Zusammenstellung der Materialien die notwendigen Baustellenverschnitte (erfahrungsgemäß ca. 5 % bei SystemWand), die Zuleitungslängen bei der Berechnung des VarioProFil-Rohres, sowie die Verpackungseinheiten und das notwendige Zubehör (Heiz-/Kühlkreisverteiler, Biegemodel, Isolierschlauch, Rohrsuchgerät, Raumthermostate ...).

VPE = Verpackungseinheit, WG = Warengruppe; alle Preise exkl. USt.



## ModulDecke-Classie MD-C

für fix verschraubte Deckenkonstruktionen mit glatter Oberfläche

Kalkulationspreis für 1 m<sup>2</sup> bestehend aus:

- ModulPlatten-Classie
- inkl. anteiliger Presskupplungen
- inkl. anteiligem Fugenkleber
- inkl. anteiliger Schnellbauschrauben

Annahme für den Kalkulationspreis:

- 85 % voll belegte Platten,
- 15 % teilbelegte Platten (mit variabler Höhe)

Art.-Nr.	Gewicht	€/m <sup>2</sup>
MD-C	20,5 kg/m <sup>2</sup>	94,50

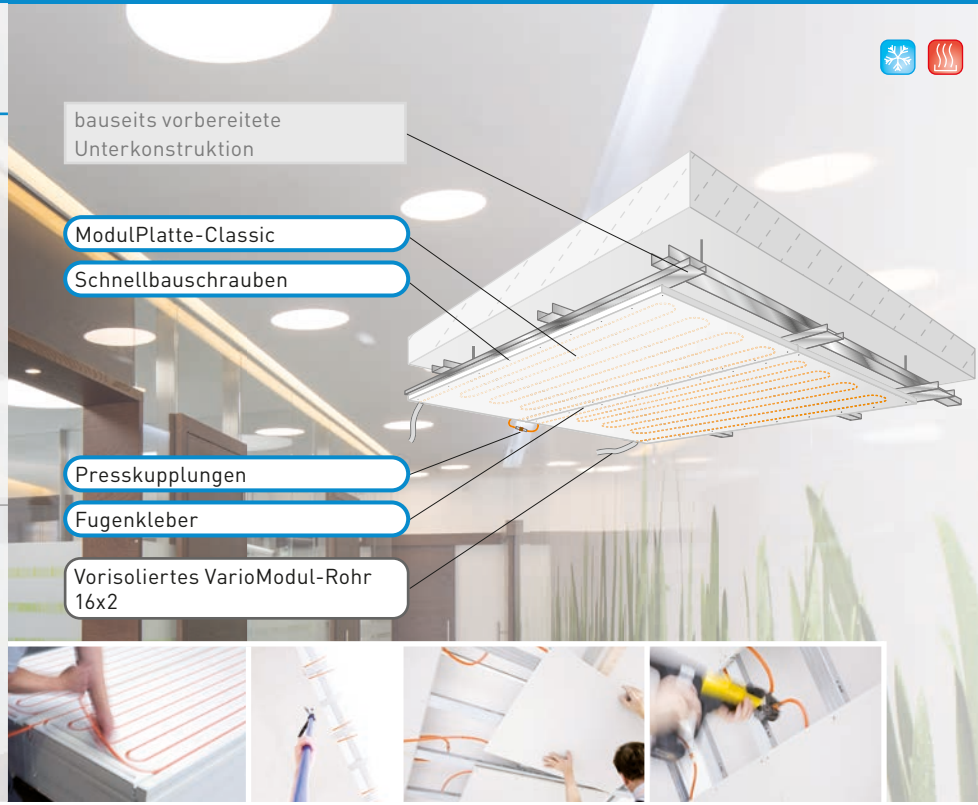

## ModulPlatten-Classie

WG 020 | Spezial-Platte WG 022

- Baubiologisch geprüfte Gipsfaserplatte 18 mm
- mit fertig integriertem VarioModul-Rohr 11,6x1,5 im Rasterabstand 75 oder 105 mm
- Markierungen der Schraubpunkte an der Vorderseite

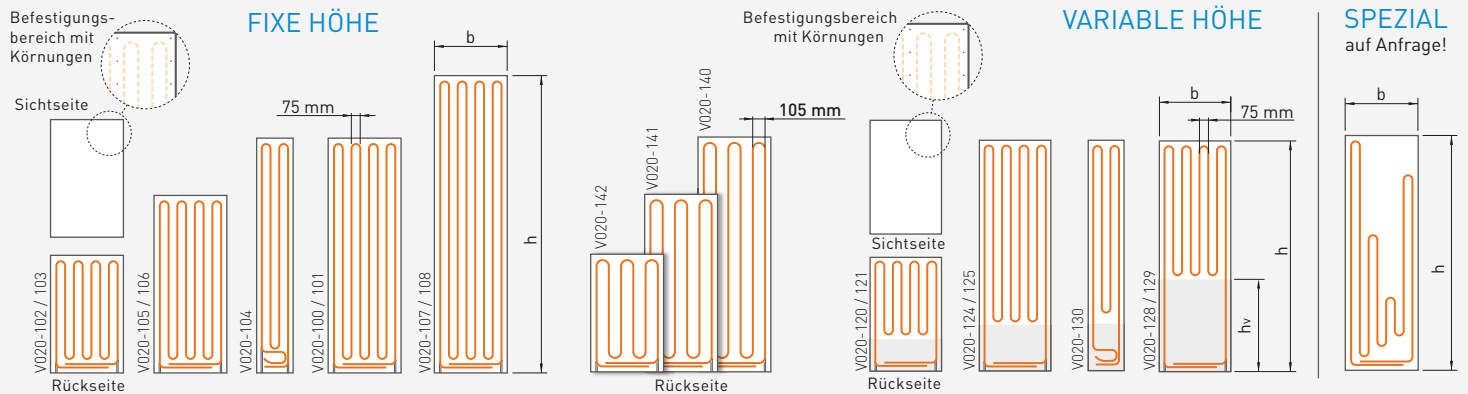

	Art.-Nr.	Produkt-Code	Abmessung (h × b)	Rohrabstand	Höhe h <sub>v</sub>	Fläche	Heiz-/		VPE	Gewicht/VPE	Palette	€/Stk.
							Kühlfläche	Wärmeleistung				
Plattenbreite 625 mm	V020-100	MDC-2000-625	2000 × 625 mm	75 mm	-	1,25 m <sup>2</sup>	1,25 m <sup>2</sup>	1 Stk.	25,5 kg	40 Stk.	106,20	
	V020-102	MDC-1000-625	1000 × 625 mm	75 mm	-	0,63 m <sup>2</sup>	0,63 m <sup>2</sup>	1 Stk.	12,8 kg	50 Stk.	53,60	
	V020-104	MDC-2000-312	2000 × 312 mm	75 mm	-	0,62 m <sup>2</sup>	0,62 m <sup>2</sup>	1 Stk.	12,6 kg	80 Stk.	53,60	
	V020-105	MDC-1500-625	1500 × 625 mm	75 mm	-	0,94 m <sup>2</sup>	0,94 m <sup>2</sup>	1 Stk.	19,2 kg	40 Stk.	80,00	
	V020-107	MDC-2500-625	2500 × 625 mm	75 mm	-	1,56 m <sup>2</sup>	1,56 m <sup>2</sup>	1 Stk.	31,8 kg	40 Stk.	132,40	
	V020-140	MDC-2000-625-105	2000 × 625 mm	105 mm	-	1,25 m <sup>2</sup>	1,25 m <sup>2</sup>	1 Stk.	25,6 kg	40 Stk.	96,90	
	V020-141	MDC-1500-625-105	1500 × 625 mm	105 mm	-	0,94 m <sup>2</sup>	0,94 m <sup>2</sup>	1 Stk.	19,2 kg	40 Stk.	73,30	
	V020-142	MDC-1000-625-105	1000 × 625 mm	105 mm	-	0,63 m <sup>2</sup>	0,63 m <sup>2</sup>	1 Stk.	12,9 kg	50 Stk.	50,20	
	V020-120	MDC-1000-625-V300	1000 × 625 mm	75 mm	300 mm	0,63 m <sup>2</sup>	0,48 m <sup>2</sup>	1 Stk.	13,0 kg	50 Stk.	50,20	
	V020-124	MDC-2000-625-V400	2000 × 625 mm	75 mm	400 mm	1,25 m <sup>2</sup>	1,04 m <sup>2</sup>	1 Stk.	25,8 kg	40 Stk.	102,10	
V020-128	MDC-2000-625-V800	2000 × 625 mm	75 mm	800 mm	1,25 m <sup>2</sup>	0,79 m <sup>2</sup>	1 Stk.	26,2 kg	40 Stk.	96,50		
V020-130	MDC-2000-312-V500	2000 × 312 mm	75 mm	500 mm	0,62 m <sup>2</sup>	0,47 m <sup>2</sup>	1 Stk.	12,8 kg	80 Stk.	52,20		
Plattenbreite 600 mm	V020-101	MDC-2000-600	2000 × 600 mm	75 mm	-	1,20 m <sup>2</sup>	1,20 m <sup>2</sup>	1 Stk.	24,5 kg	40 Stk.	104,80	
	V020-103	MDC-1000-600	1000 × 600 mm	75 mm	-	0,60 m <sup>2</sup>	0,60 m <sup>2</sup>	1 Stk.	12,2 kg	50 Stk.	53,20	
	V020-106	MDC-1500-600	1500 × 600 mm	75 mm	-	0,90 m <sup>2</sup>	0,90 m <sup>2</sup>	1 Stk.	18,4 kg	40 Stk.	77,50	
	V020-108	MDC-2500-600	2500 × 600 mm	75 mm	-	1,50 m <sup>2</sup>	1,50 m <sup>2</sup>	1 Stk.	31,8 kg	40 Stk.	128,50	
	V020-121	MDC-1000-600-V300	1000 × 600 mm	75 mm	300 mm	0,60 m <sup>2</sup>	0,46 m <sup>2</sup>	1 Stk.	12,5 kg	40 Stk.	49,50	
	V020-125	MDC-2000-600-V400	2000 × 600 mm	75 mm	400 mm	1,20 m <sup>2</sup>	1,00 m <sup>2</sup>	1 Stk.	24,8 kg	40 Stk.	100,20	
	V020-129	MDC-2000-600-V800	2000 × 600 mm	75 mm	800 mm	1,20 m <sup>2</sup>	0,76 m <sup>2</sup>	1 Stk.	25,1 kg	40 Stk.	94,70	

VPE = Verpackungseinheit, WG = Warengruppe; alle Preise exkl. USt.

## ModulPlatte-Flexibel

WG 020

ermöglicht freies Zuschneiden der Platte und die nachträgliche Rohrintegration direkt vor Ort – ideal für individuelle Grundrisse und Sonderlösungen. Baubiologisch geprüfte Gipsfaserplatte 18 mm. Rohrabstand 105 mm. Inkl. 12 m VarioModul-Rohr 11,6x1,5.

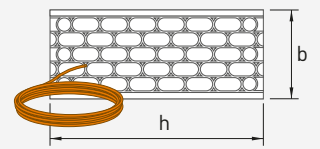

Art.-Nr.	Produkt-Code	Abm. (h x b)	Fläche	VPE	Gewicht/VPE	€/Set
V020-201	MDC-1500-625-F	1500 x 625 mm	0,94 m <sup>2</sup>	1 Stk.	21,2 kg	74,90
V020-206	MDC-1500-600-F	1500 x 600 mm	0,90 m <sup>2</sup>	1 Stk.	20,4 kg	72,90

## ModulAusbauPlatten-Classic

WG 021

für den Ausgleich freibleibender, unbeheizter Flächen  
• Baubiologisch geprüfte Gipsfaserplatte 18 mm

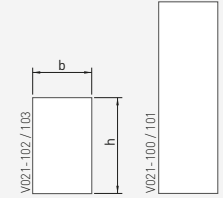

Art.-Nr.	Produkt-Code	Abmessung (b x h)	A [m <sup>2</sup> ]	VPE	Gewicht/VPE	Palette	€/Stk.
V021-100	MAC-2000-625	2000 x 625 mm	1,25	1 Stk.	27,1 kg	40 Stk.	29,00
V021-102	MAC-1000-625	1000 x 625 mm	0,63	1 Stk.	13,6 kg	50 Stk.	14,40
V021-101	MAC-2000-600	2000 x 600 mm	1,20	1 Stk.	26,0 kg	40 Stk.	27,80
V021-103	MAC-1000-600	1000 x 600 mm	0,60	1 Stk.	13,0 kg	50 Stk.	14,00

## Fugenkleber greenline

WG 021

zur Verbindung der stumpf gestoßenen ModulPlatten,  
1 Kartusche (310 ml) reicht für 7 m<sup>2</sup>

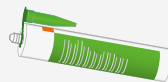

Art.-Nr.	VPE	Gewicht/VPE	Karton	€/Kartusche
F111	1 Kartusche	550 g	25 Kartuschen	21,90

## Schnellbauschraube 3,9 x 40 mm

WG 021

zur Befestigung von ModulPlatten auf Holz- oder Metallunterkonstruktionen, optimale Schaftlänge inkl. dazugehöriger Bit. Verbrauch: 16 Stk./m<sup>2</sup>

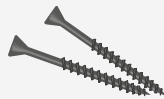

Art.-Nr.	VPE	Gewicht/VPE	€/100 Stk.
F120-0250	Karton à 250 Stk.	0,6 kg	3,01
F120-1000	Karton à 1000 Stk.	2,4 kg	3,01

## Vorisoliertes VarioModul-Rohr 16x2

WG 130

- Alu-Mehrschicht-Verbundrohr 16x2 (PE-RT/AL/PE)
- 100 % Sauerstoff-diffusionsdicht
- 70 °C, 6 bar
- Isolierung: Polyethylen-Weichschaum Brandverhalten gem. EN 13501-1: C<sub>L</sub>-s<sub>1</sub>,d<sub>0</sub>

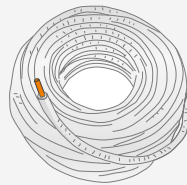

Art.-Nr.	Dämmstärke	VPE	Gewicht/VPE	€/m
V1226	6 mm	Rolle à 100 m	14,0 kg	3,42
V1227	9 mm	Rolle à 100 m	14,9 kg	3,86

## Press-Kupplungen

WG 100

TH-Presskontur, inkl. galvanischer Trennung, Sichtkontrolle der Einstecktiefe, geprüft nach EN 21003, passende REMS Presszangen: Seite 44

Art.-Nr.	Typ	Presskontur	VPE	Gewicht/VPE	€/Stk.
Z1320	Gerade 16 x 16	TH16	1 Stk.	50 g	7,10
Z1610	Gerade 16 x 11,6	TH16 & TH11,6	1 Stk.	45 g	7,10
Z1600	Gerade 11,6 x 11,6	TH11,6	1 Stk.	30 g	7,10
Z1370	Winkel 90° 16 x 16	TH16	1 Stk.	50 g	8,46
Z1620	Winkel 90° 16 x 11,6	TH16 & TH11,6	1 Stk.	45 g	8,46
Z1630	Winkel 90° 11,6 x 11,6	TH11,6	1 Stk.	45 g	8,46

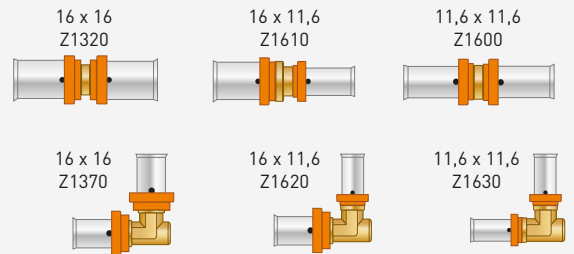

## Kaltschrumpfband

WG 031

für optimale Korrosionsbeständigkeit von Press-Kupplungen nach ÖN H 5155  
Rolle: 50 mm x 15 m, 1 Rolle reicht für ca. 35 Press-Kupplungen (bei 50 % Überlappung)



Art.-Nr.	VPE	Gewicht/VPE	Karton	€/Stk.
Z1699	1 Stk.	990 g	20 Stk.	24,13

## Klebeband

WG 031

Als Trennlage zu Anschlussflächen bzw. zwischen Plattenstößen und Untergrund falls erforderlich. Rolle: 50 mm x 66 m



Art.-Nr.	VPE	Gewicht/VPE	Karton	€/Stk.
V288	1 Stk.	210 g	36 Stk.	6,60

## Haltebügel ø35

WG 130

zur Fixierung des vorisolierten VarioModul-Rohres



Art.-Nr.	Variante	VPE	Gewicht/VPE	€/100 Stk.
V2802	einfach	100 Stk.	2,6 kg	35,10
V2803	doppelt	50 Stk.	2,3 kg	58,40

## Duo Kleber | Duo Handdruckpistole

WG 021 | 140

zum nachträglichen Verkleben der ModulPlatten.

Breite der Montagefugen von 3 bis 8 mm.  
1 Kartusche reicht für ca. 7 m Fuge (bei 4 mm Breite und 18 mm Höhe). Pro Kartusche empfehlen wir 3 Stk. Statikmischrohr (F116).

Passende Handdruckpistole: W048  
Verleih: 5 Werkstage kostenfrei.



Art.-Nr.	VPE	Gewicht/VPE	Karton	€/VPE
F115	1 Kartusche	1,0 kg	10 Stk.	37,30
F116	1 Statikmischrohr	15 g	75 Stk.	2,60
Handdruckpistole:				
W048	1 Stk.	1,4 kg		174,30
W050 (Verleih)	1 Stk.	1,4 kg		3,60/Werktag

**Zubehör:** siehe Seite 36 bis 45. Bitte beachten Sie bei der Zusammenstellung der Materialien die notwendigen Baustellenverschnitte (erfahrungsgemäß ca. 5 % bei ModulDecke-Classic), sowie die Verpackungseinheiten und das notwendige Zubehör (Heiz-/Kühlkreisverteiler, Rohrsuchgerät, Raumthermostate ...).

VPE = Verpackungseinheit, WG = Warengruppe; alle Preise exkl. USt.





## ModulDecke-Akustik MD-A

für fix verschraubte Deckenkonstruktionen mit Akustik-Oberflächen

Kalkulationspreis für 1 m<sup>2</sup> bestehend aus:

- ModulPlatten-Akustik
- inkl. anteiliger Presskupplungen
- inkl. anteiligem Fugenkleber
- inkl. anteiliger Schnellbauschrauben

Art.-Nr.	Lochbild	Gewicht	€/m <sup>2</sup>
<b>MD-A-V1212</b>	Voll-Lochung	17,7 kg/m <sup>2</sup>	<b>159,00</b>
<b>MD-A-S081218</b>	Streu-Lochung	18,1 kg/m <sup>2</sup>	<b>159,00</b>
<b>MD-A-B08</b>	Block-Lochung	17,3 kg/m <sup>2</sup>	<b>159,00</b>

Neu  
Neu

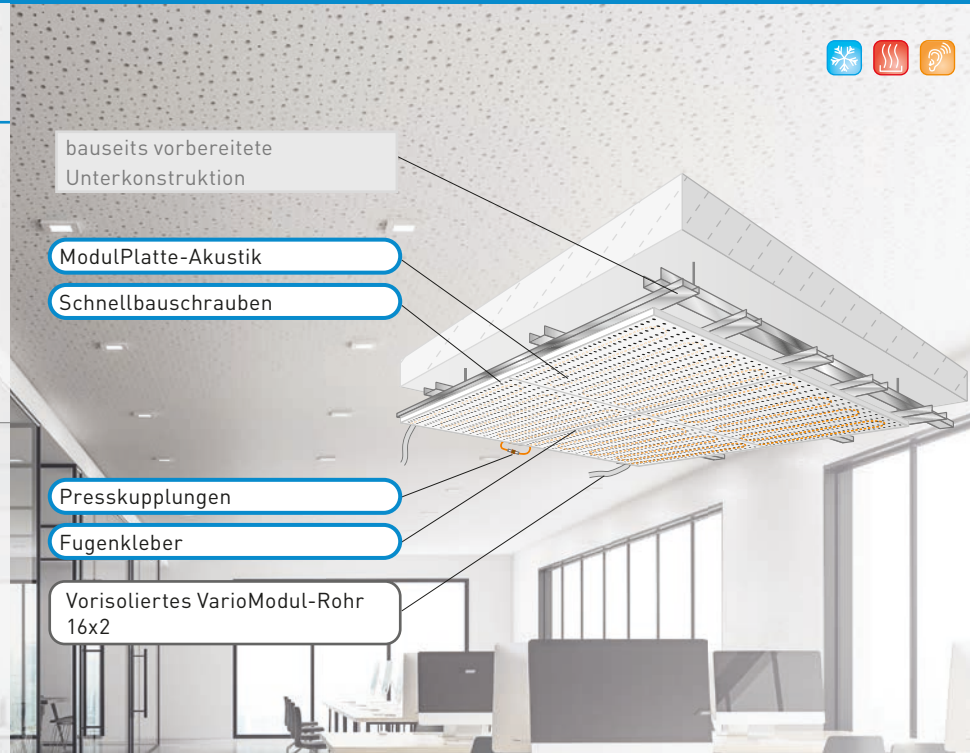

## ModulPlatten-Akustik

WG 024

- Baubiologisch geprüfte Gipsfaserplatte 18 mm
- mit fertig integriertem VarioModul-Rohr 11,6x1,5 im Rasterabstand 75/78 mm
- Lochungen verschiedener Größen zur Verbesserung der Akustik
- Akustikvlies an der Rückseite
- Markierungen der Schraubpunkte an der Vorderseite

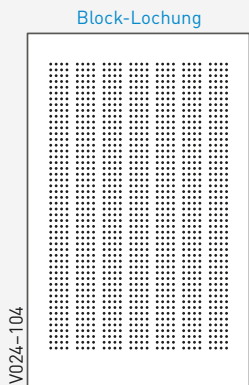

Sichtseite

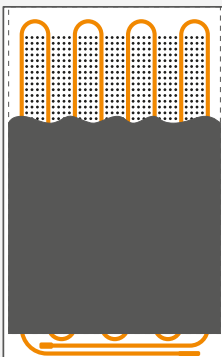

Rückseite – Lochbereich vollflächig mit Akustikvlies überzogen

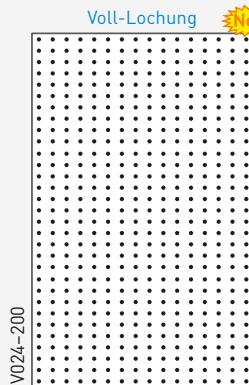

Sichtseite

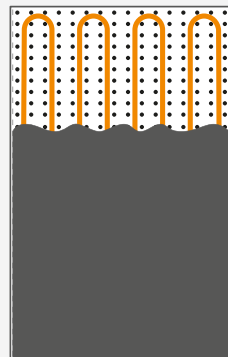

Rückseite – Lochbereich vollflächig mit Akustikvlies überzogen

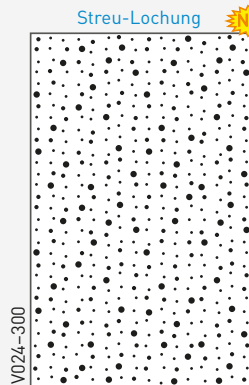

Sichtseite



Rückseite – Lochbereich vollflächig mit Akustikvlies überzogen

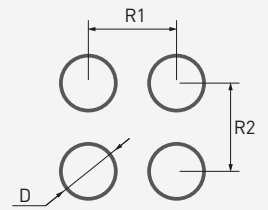

R1 = Lochabstand  
R2 = Lochabstand

D = Lochdurchmesser

Art.-Nr.	Produkt-Code	h [mm]	b [mm]	A [m <sup>2</sup> ]	D [mm]	R1	R2 [mm]	Heiz-/Kühl-		Gewicht/			€/Stk.
								fläche [m <sup>2</sup> ]	VPE	VPE	Palette		
<b>V024-104</b>	MDA-1000-625-B08	1000	625	0,63	8	15,0	16,0	0,63	1 Stk.	11,5 kg	50 Stk.	<b>78,90</b>	
<b>V024-200</b>	MDA-1000-625-V1212RK-3239	1000	625	0,63	12	39,0	32,0	0,63	1 Stk.	12,0 kg	50 Stk.	<b>78,90</b>	
<b>V024-300</b>	MDA-1000-625-S081218RV-01	1000	625	0,63	8   12   18	-	-	0,63	1 Stk.	12,4 kg	50 Stk.	<b>78,90</b>	

VPE = Verpackungseinheit, WG = Warengruppe; alle Preise exkl. USt.

## ModulAusbauPlatten-Akustik/Classic

WG 021

für den Ausgleich freibleibender, unbeheizter Flächen

- Baubiologisch geprüfte Gipsfaserplatte 18 mm
- Lochungen verschiedener Größen zur Verbesserung der Akustik
- Akustikvlies an der Rückseite

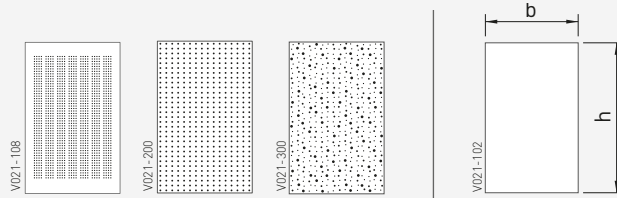

Art.-Nr.	Produkt-Code	Plattengröße/-fläche			D [mm]	R1	R2 [mm]	VPE	Gewicht/VPE	Palette	€/Stk.
		h [mm]	b [mm]	A [m²]							
V021-108	MAA-1000-625-B08	1000	625	0,63	8	15,0	16,0	1 Stk.	11,6 kg	50 Stk.	59,00
V021-200	MAA-1000-625-V1212RK-3239	1000	625	0,63	12	39,0	32,0	1 Stk.	12,1 kg	50 Stk.	59,00
V021-300	MAA-1000-625-S081218RV-01	1000	625	0,63	8   12   18	-	-	1 Stk.	12,5 kg	50 Stk.	59,00
V021-102	MAC-1000-625	1000	625	0,63	-	-	-	1 Stk.	13,6 kg	50 Stk.	14,40

## Fugenkleber greenline

WG 021

zur Verbindung der stumpf gestoßenen ModulPlatten,  
1 Kartusche (310 ml) reicht für 6 m²



Art.-Nr.	VPE	Gewicht/VPE	Karton	€/Kartusche
F111	1 Kartusche	550 g	25 Kartuschen	21,90

## Schnellbauschraube 3,9 x 40 mm

WG 021

zur Befestigung von ModulPlatten auf Holz- oder Metallunterkonstruktionen, optimale Schaftlänge inkl. dazugehöriger Bit. Verbrauch: 16 Stk./m²



Art.-Nr.	VPE	Gewicht/VPE	€/100 Stk.
F120-0250	Karton à 250 Stk.	0,6 kg	3,01
F120-1000	Karton à 1000 Stk.	2,4 kg	3,01

## Vorisoliertes VarioModul-Rohr 16x2

WG 130

- Alu-Mehrschicht-Verbundrohr 16x2 (PE-RT/AL/PE)
- 100 % Sauerstoff-diffusionsdicht
- 70 °C, 6 bar
- Isolierung: Polyethylen-Weichschaum Brandverhalten gem. EN 13501-1: C<sub>L</sub>-s1,d0

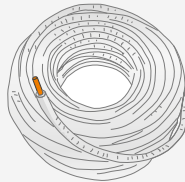

Art.-Nr.	Dämmstärke	VPE	Gewicht/VPE	€/m
V1226	6 mm	Rolle à 100 m	14,0 kg	3,42
V1227	9 mm	Rolle à 100 m	14,9 kg	3,86

## Press-Kupplungen

WG 100

TH-Presskontur, inkl. galvanischer Trennung, Sichtkontrolle der Einstecktiefe, geprüft nach EN 21003, passende REMS Presszangen: Seite 44

Art.-Nr.	Typ	Presskontur	VPE	Gewicht/VPE	€/Stk.
Z1320	Gerade 16 x 16	TH16	1 Stk.	50 g	7,10
Z1610	Gerade 16 x 11,6	TH16 & TH11,6	1 Stk.	45 g	7,10
Z1600	Gerade 11,6 x 11,6	TH11,6	1 Stk.	30 g	7,10
Z1370	Winkel 90° 16 x 16	TH16	1 Stk.	50 g	8,46
Z1620	Winkel 90° 16 x 11,6	TH16 & TH11,6	1 Stk.	45 g	8,46
Z1630	Winkel 90° 11,6 x 11,6	TH11,6	1 Stk.	45 g	8,46

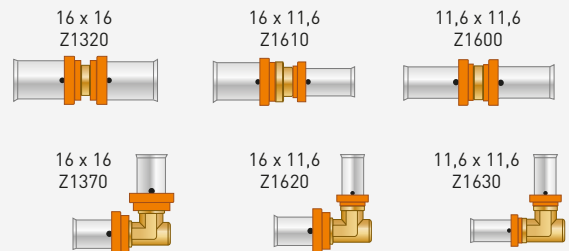

## Kaltschrumpfband

WG 031

für optimale Korrosionsbeständigkeit von Press-Kupplungen nach ÖN H 5155  
Rolle: 50 mm x 15 m, 1 Rolle reicht für ca. 35 Press-Kupplungen (bei 50 % Überlappung)



Art.-Nr.	VPE	Gewicht/VPE	Karton	€/Stk.
Z1699	1 Stk.	990 g	20 Stk.	24,13

## Klebeband

WG 031

Als Trennlage zu Anschlussflächen bzw. zwischen Plattenstößen und Untergrund falls erforderlich. Rolle: 50 mm x 66 m



Art.-Nr.	VPE	Gewicht/VPE	Karton	€/Stk.
V288	1 Stk.	210 g	36 Stk.	6,60

## Haltebügel ø35

WG 130

zur Fixierung des vorisolierten VarioModul-Rohres



Art.-Nr.	Variante	VPE	Gewicht/VPE	€/100 Stk.
V2802	einfach	100 Stk.	2,6 kg	35,10
V2803	doppelt	50 Stk.	2,3 kg	58,40

## Duo Kleber | Duo Handdruckpistole

WG 021 | 140

zum nachträglichen Verkleben der ModulPlatten.

Breite der Montagefugen von 3 bis 8 mm.

1 Kartusche reicht für ca. 7 m Fuge (bei 4 mm Breite und 18 mm Höhe). Pro Kartusche empfehlen wir 3 Stk. Statikmischrohr (F116).

Passende Handdruckpistole: W048  
Verleih: 5 Werkstage kostenfrei.

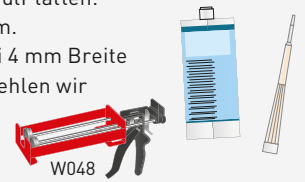

Art.-Nr.	VPE	Gewicht/VPE	Karton	€/VPE
F115	1 Kartusche	1,0 kg	10 Stk.	37,30
F116	1 Statikmischrohr	15 g	75 Stk.	2,60
Handdruckpistole:				
W048	1 Stk.	1,4 kg		174,30
W050 (Verleih)	1 Stk.	1,4 kg		3,60/Werktag

**Zubehör:** siehe Seite 36 bis 45. Bitte beachten Sie bei der Zusammenstellung der Materialien die notwendigen Baustellenverschnitte (erfahrungsgemäß ca. 5 % bei ModulDecke-Akustik), sowie die Verpackungseinheiten und das notwendige Zubehör (Heiz-/Kühlkreisverteiler, Rohrsuchgerät, Raumthermostate ...).

## Planungs- und Montageanleitung

WG 112

Die jeweils gültige Planungs- und Montageanleitung ist Bestandteil unserer Garantie- und Gewährleistung.

Art.-Nr.	VPE	Sprache	€/Stk.
VBOOK4	1 Stk.	Deutsch	--
VBOOK4E	1 Stk.	Englisch	--





## EasyFlex-Deckenkühlung/Heizung EDKH77

Rohrabstand 77 mm

Kalkulationspreis für 1 m<sup>2</sup> bestehend aus:

- 2 m VarioSchiene 11,6
- 10 Stk. SchraubFix
- 13 m VarioProFil-Rohr 11,6x1,5
- 1 Stk. Haltebügel + SchraubFix

Art.-Nr.	Gewicht	€/m <sup>2</sup>
EDKH77	1,2 kg/m <sup>2</sup>	39,50

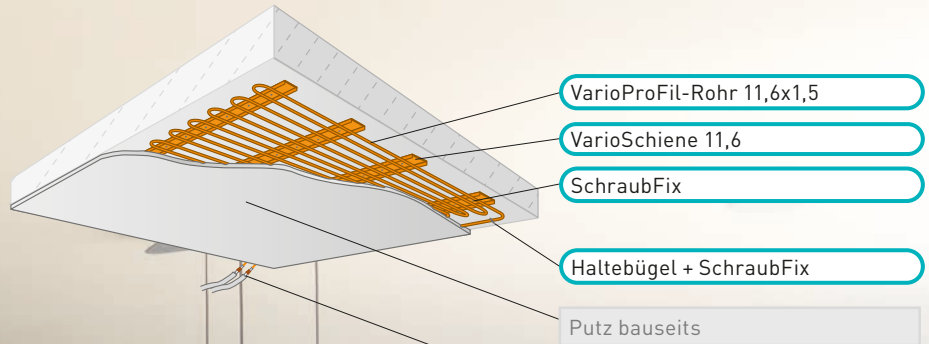

Zuleitungsvariante:  
Press-Kupplung 16x11,6 und  
Vorisoliertes VarioModul-Rohr  
16x2

## EasyFlex-Deckenkühlung/Heizung EDKH115

Rohrabstand 115 mm

Kalkulationspreis für 1 m<sup>2</sup> bestehend aus:

- 2 m VarioSchiene 11,6
- 10 Stk. SchraubFix
- 8,7 m VarioProFil-Rohr 11,6x1,5
- 1 Stk. Haltebügel + SchraubFix

Art.-Nr.	Gewicht	€/m <sup>2</sup>
EDKH115	0,9 kg/m <sup>2</sup>	29,50

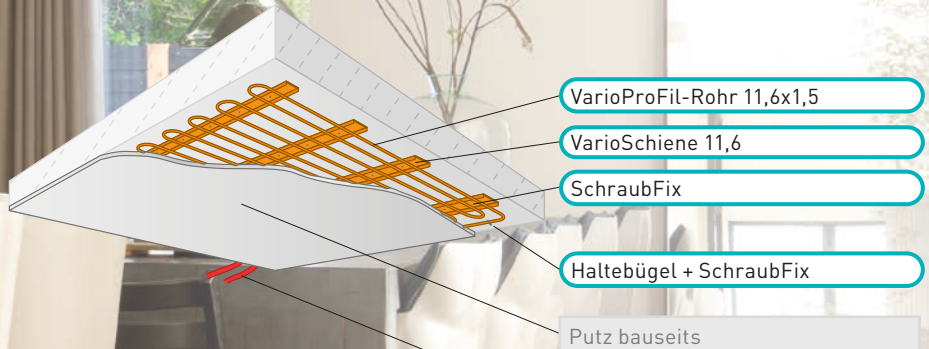

Zuleitungsvariante:  
„Endloses“ VarioProFil-Rohr  
11,6x1,5 mit Isolierschlauch 4 mm

### VarioProFil-Rohr 11,6x1,5

WG 050

Alu-Mehrschicht-Verbundrohr PE-RT/AL/PE 11,6x1,5

Geprüft nach EN ISO 21003

$t_{max} = 70\text{ °C}$  |  $t_{mal} = 95\text{ °C}$  |  $p_{max} = 6\text{ bar}$

- Das perfekte Rohr für die EasyFlexDecke
- Leicht und easy biegbar
- 100 % Sauerstoff-diffusionsdicht
- Profilierte Oberfläche (+10 %) für optimierte Wärmeübertragung

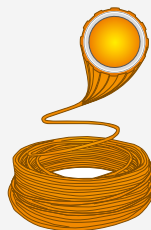

Art.-Nr.	VPE	Gewicht/VPE	Palette	€/100 m
VP116-100	Rolle à 100 m	7,0 kg	18 Rollen	229,50
VP116-300	Rolle à 300 m	18,0 kg	12 Rollen	229,50
VP116-500	Rolle à 500 m	30,0 kg	8 Rollen	229,50
VP116-800	Rolle à 800 m	44,8 kg	5 Rollen	223,50

### VarioSchiene 11,6

WG 015

VarioSchiene aus PE mit nur 17 mm Aufbauhöhe,

zum Einrasten des VarioProFil-Rohres 11,6x1,5,

kann durch eine spezielle Klick-Technik beliebig verlängert werden, Rasterabstand 38,5 mm



Klick-Technik:



Art.-Nr.	VPE	Gewicht/VPE	Karton	€/m
V2722	1 m	100 g	50 x 1 m	3,55

VPE = Verpackungseinheit, WG = Warengruppe; alle Preise exkl. USt.

## SchraubFix WG 010

Dübel + Schraube zur Befestigung der VarioSchiene und des Haltebügels.  
Untergründe: Betonmauerstein, Hochlochziegel (porosierter Ziegel), Gasbetonstein

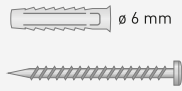

Art.-Nr.	VPE	Gewicht/VPE	€/100 Stk.
V2805	100 Stk.	540 g	20,70

## Haltebügel ø16 WG 010

zur Fixierung des VarioProFil-Rohres im Rücklauf der Wandheizung/Kühlung



Art.-Nr.	VPE	Gewicht/VPE	€/100 Stk.
V2801	50 Stk.	200 g	21,90

## Haltebügel ø35 WG 130

zur Fixierung des vorisolierten VarioModul-Rohres



Art.-Nr.	Variante	VPE	Gewicht/VPE	€/100 Stk.
V2802	einfach	100 Stk.	2,6 kg	35,10
V2803	doppelt	50 Stk.	2,3 kg	58,40

## Biegemodel 11,6/77 WG 140

zum einfachen, händischen Biegen von VarioProFil-Rohren 11,6x1,5 mit 77 mm Rohrabstand



Art.-Nr.	VPE	Gewicht/VPE	€/Stk.
V46	1 Stk.	40 g	8,55

## Biegemodel 11,6/115 WG 140

zum einfachen, händischen Biegen von VarioProFil-Rohren 11,6x1,5 mit 115 mm Rohrabstand



Art.-Nr.	VPE	Gewicht/VPE	€/Stk.
V47	1 Stk.	80 g	8,55

## Press-Kupplungen WG 100

TH-Presskontur, inkl. galvanischer Trennung, Sichtkontrolle der Einstecktiefe, geprüft nach EN 21003, passende REMS Presszangen: Seite 44

Art.-Nr.	Typ	Presskontur	VPE	Gewicht/VPE	€/Stk.
Z1320	Gerade 16 x 16	TH16	1 Stk.	50 g	7,10
Z1610	Gerade 16 x 11,6	TH16 & TH11,6	1 Stk.	45 g	7,10
Z1600	Gerade 11,6 x 11,6	TH11,6	1 Stk.	30 g	7,10
Z1620	Winkel 90° 16 x 11,6	TH16 & TH11,6	1 Stk.	45 g	8,46

## Nageldübel (alternativ zu SchraubFix) WG 010

zur Befestigung der VarioSchiene und des Haltebügels. Untergründe: Beton, Vollziegel. Durchmesser 6 mm, Länge 60 mm



Art.-Nr.	VPE	Gewicht/VPE	€/100 Stk.
V281	200 Stk.	1,3 kg	23,10

## Vorisoliertes VarioModul-Rohr 16x2 WG 130

- Alu-Mehrschicht-Verbundrohr 16x2 (PE-RT/AL/PE)
- 100 % Sauerstoff-diffusionsdicht
- 70 °C, 6 bar
- Isolierung: Polyethylen-Weichschaum  
Brandverhalten gem. EN 13501-1: C<sub>L</sub>-s1,d0

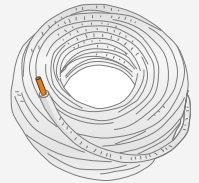

Art.-Nr.	Dämmstärke	VPE	Gewicht/VPE	€/m
V1226	6 mm	Rolle à 100 m	14,0 kg	3,42
V1227	9 mm	Rolle à 100 m	14,9 kg	3,86

## Isolierschlauch 4 mm WG 130

zur Isolation der Zuleitungen vom Heiz-/Kühlkreisverteiler zu den jeweiligen Heiz-/Kühlflächen  
Brandverhalten gem. EN 13501-1: E<sub>L</sub>,d0

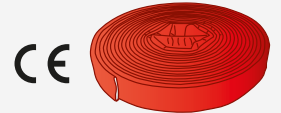

Art.-Nr.	VPE	Gewicht/VPE	€/m
Z24	Rolle à 20 m	170 g	0,92

## Kaltschrumpfband WG 031

für optimale Korrosionsbeständigkeit von Press-Kupplungen nach ÖN H 5155  
Rolle: 50 mm x 15 m, 1 Rolle reicht für ca. 35 Press-Kupplungen (bei 50 % Überlappung)



Art.-Nr.	VPE	Gewicht/VPE	Karton	€/Stk.
Z1699	1 Stk.	990 g	20 Stk.	24,13

## Planungs- und Montageanleitung WG 112

Die jeweils gültige Planungs- und Montageanleitung ist Bestandteil unserer Garantie- und Gewährleistung.

Art.-Nr.	VPE	Sprache	€/Stk.
VBOOK1	1 Stk.	Deutsch	--
VBOOK1E	1 Stk.	Englisch	--



**Zubehör:** siehe Seite 36 bis 45. Bitte beachten Sie bei der Zusammenstellung der Materialien die notwendigen Baustellenverschnitte (erfahrungsgemäß ca. 5 % bei EasyFlex-Wandheizung/Kühlung), bei Bausatzpreisen die Zuleitungslängen bei der Berechnung des VarioProFil-Rohres, sowie die Verpackungseinheiten und das notwendige Zubehör (Heiz-/Kühlkreisverteiler, Rohrsuchgerät, Raumthermostate ...).

VPE = Verpackungseinheit, WG = Warengruppe; alle Preise exkl. USt.



## VarioKomp Fußbodenheizung FBHK

Rohrabstand 100 mm

Kalkulationspreis für 1 m<sup>2</sup> bestehend aus:

- 1 m<sup>2</sup> Kompakt-Platte V290
- 10 m VarioProFil-Rohr 11,6x1,5
- 6 kg Kompakt-Füllmasse

Art.-Nr.	Gewicht	€/m <sup>2</sup>
<b>FBHK10</b>	24,5 kg/m <sup>2</sup>	<b>98,50</b>

Rohrabstand 150 mm

**Nicht für Wohn- und Barfußbereiche empfohlen!**

Kalkulationspreis für 1 m<sup>2</sup> bestehend aus:

- 1 m<sup>2</sup> Kompakt-Platte V295
- 6,7 m VarioProFil-Rohr 11,6x1,5
- 4,8 kg Kompakt-Füllmasse

Art.-Nr.	Gewicht	€/m <sup>2</sup>
<b>FBHK15</b>	24,0 kg/m <sup>2</sup>	<b>86,50</b>



© Mania Castello

## Kompakt-Platten

WG 032

Rohrträger und Wärmeleitplatte für Rohrabstände von 100 mm oder 150 mm. Baubiologisch geprüfte Gipsfaserplatte 18 mm.

V295 | 150 mm | 900 × 600 mm  
Nicht für Wohn- und Barfußbereiche empfohlen!

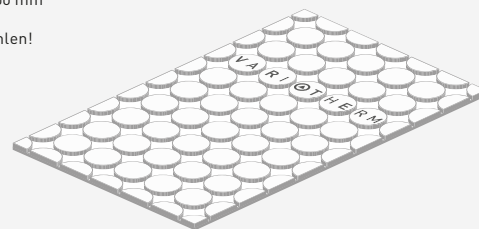
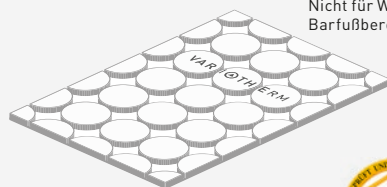

V290 | 100 mm | 1000 × 600 mm



Art.-Nr.	Rohrabstand	A [m <sup>2</sup> ]	VPE	Gewicht/VPE	Palette	€/m <sup>2</sup>
<b>V290</b>	100 mm	0,60	0,60 m <sup>2</sup>	9,6 kg	30 m <sup>2</sup>	<b>61,70</b>
<b>V295</b>	150 mm	0,54	0,54 m <sup>2</sup>	9,6 kg	27 m <sup>2</sup>	<b>60,30</b>

## VarioProFil-Rohr 11,6x1,5

WG 050

Alu-Mehrschicht-Verbundrohr PE-RT/AL/PE 11,6x1,5

Geprüft nach EN ISO 21003

t<sub>max</sub> = 70 °C | t<sub>mal</sub> = 95 °C | p<sub>max</sub> = 6 bar

- Das perfekte Rohr für die Kompakt-Fußbodenheizung
- Leicht und easy biegsam
- 100 % Sauerstoff-diffusionsdicht
- Profilierte Oberfläche (+10 %) für optimierte Wärmeübertragung

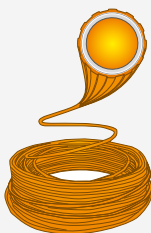

Art.-Nr.	VPE	Gewicht/VPE	Palette	€/100 m
<b>VP116-100</b>	Rolle à 100 m	7,0 kg	18 Rollen	<b>229,50</b>
<b>VP116-300</b>	Rolle à 300 m	18,0 kg	12 Rollen	<b>229,50</b>
<b>VP116-500</b>	Rolle à 500 m	30,0 kg	8 Rollen	<b>229,50</b>
<b>VP116-800</b>	Rolle à 800 m	44,8 kg	5 Rollen	<b>223,50</b>

## Kompakt-Füllmasse T7

WG 032

Spezial-Füllmasse zum Ausfüllen der fertig verlegten Kompakt-Platten mit eingelegtem VarioProFil-Rohr 11,6x1,5.



Art.-Nr.	VPE	Gewicht/VPE	Palette	€/Sack
<b>V291</b>	1 Sack	25 kg	42 Säcke	<b>57,30</b>

VPE = Verpackungseinheit, WG = Warengruppe; alle Preise exkl. USt.

## Kompakt-Unterlagsplatten XPS und SILENT

WG 030

zur Verwendung als Wärme-/Trittschalldämmplatte direkt unter der Kompakt-Fußbodenheizung. Ideale Ergänzung zwischen ungedämmten Untergründen (z. B. ebener Estrich) und Kompakt-Platte.  
V2898: Polystyrol-Hartschaumplatte  
V2899: Holzfaserplatte

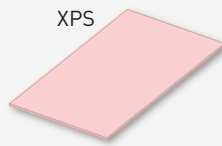

V2898  
Trittschallminderung  
 $\Delta L_w$ : bis zu 14 dB  
Wärmeleitfähigkeit:  
0,035 W/mK



V2899  
Trittschallminderung  
 $\Delta L_w$ : bis zu 17 dB  
Wärmeleitfähigkeit:  
0,07 W/mK

Art.-Nr.	Format [mm]	Stärke	Druckspannung bei 10 % Stauchung	Brandverhalten EN 13501-1	VPE	Gewicht/VPE	Packung	€/m <sup>2</sup>
V2898	1250 × 600	10 mm	200 kPa (20 t/m <sup>2</sup> )	E	0,750 m <sup>2</sup>	250 g	30 m <sup>2</sup>	4,69
V2899	790 × 590	5 mm	150 kPa (15 t/m <sup>2</sup> )	E	0,466 m <sup>2</sup>	600 g	7 m <sup>2</sup>	3,66

## Randdämmstreifen 90 mm

WG 030

nach EN 1264-4, 90 mm hoch, 10 mm dick, aus PE-Schaum, Vorderseite mit selbstklebender, angeschweißter Überlappungsfolie zur dichten Verbindung von Randdämmstreifen und PE-Baufolie, Rückseite mit Klebestreifen

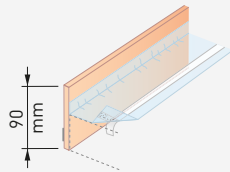

Art.-Nr.	VPE	Gewicht/VPE	Sack	€/m
V299	Rolle à 25 m	850 g	16 Rollen	1,48

## Füllplatte FBHK

WG 021

Baubiologisch geprüfte Gipsfaserplatte, 18 mm, für den Ausgleich freibleibender Flächen ohne Rohrbelegung (z. B. Küchenzeilen)

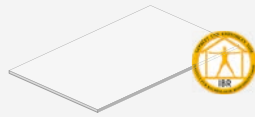

Art.-Nr.	Format [mm]	A [m <sup>2</sup> ]	VPE	Gewicht/VPE	Palette	€/Stk.
V021-029	1000 x 600	0,60	1 Stk.	12,6 kg	50 Stk.	14,00

## VarioKlemm-Schiene 11,6 <sup>Neu</sup>

WG 030

zur Fixierung der VarioProFil-Rohre 11,6x1,5 im Verteilerbereich, aus PE mit nur 15 mm Aufbauhöhe. Rohrabstand 25 mm. Länge: 800 mm pro Stk. Kann durch eine spezielle Klick-Technik beliebig verlängert werden.



Art.-Nr.	VPE	Gewicht/VPE	Karton	€/Stk.
V2723	1 Stk. à 0,8 m	79 g	10 Stk.	3,55

## Kübelset

WG 140

Kübelset bestehend aus:  
• Wasserkübel für die richtige Dosierung  
• 30 L Kübel für das Anmischen der Kompakt-Füllmasse



Art.-Nr.	VPE	Gewicht/VPE	€/Stk.
W028	1 Set	1,3 kg	11,95

## Kaltschrumpfband

WG 031

für optimale Korrosionsbeständigkeit von Press-Kupplungen nach ÖN H 5155  
Rolle: 50 mm × 15 m, 1 Rolle reicht für ca. 35 Press-Kupplungen (bei 50 % Überlappung)



Art.-Nr.	VPE	Gewicht/VPE	Karton	€/Stk.
Z1699	1 Stk.	990 g	20 Stk.	24,13

## PE-Baufolie

WG 030

zur Verlegung unter der Kompakt-Platte, Recyclingmaterial, Stärke 0,1 mm  
Abmessung: 1030 mm x 50 m = 51,5 m<sup>2</sup>  
Nutzfläche: 1000 mm x 50 m = 50,0 m<sup>2</sup> (bei 30 mm Überlappung)

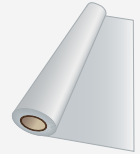

Art.-Nr.	VPE	Gewicht/VPE	€/m <sup>2</sup>
V2895	Rolle à 50 m <sup>2</sup>	5,1 kg	0,98

## Klebeband

WG 031

zum Verkleben der PE-Baufolie  
Rolle: 50 mm x 66 m



Art.-Nr.	VPE	Gewicht/VPE	Karton	€/Stk.
V288	1 Stk.	210 g	36 Stk.	6,60

## Kompakt-Rührer

WG 140

der ideale Rührer zum Anmischen der Kompakt-Füllmasse. Durchmesser 120 mm, erforderliche Leistung der Antriebsmaschine 1000 W, 600 min<sup>-1</sup>, Bohrfutter min. 13 mm



Art.-Nr.	VPE	Gewicht/VPE	€/Stk.
W030	1 Stk.	715 g	27,80

## Rakel 600 mm

WG 140

mit Teleskopstiel und Stielhalter, für das Verteilen der Kompakt-Füllmasse

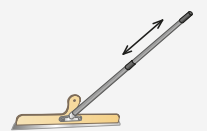

Art.-Nr.	VPE	Gewicht/VPE	€/Stk.
W029	1 Stk.	1,0 kg	19,95

## Gummihammer weiß <sup>Neu</sup>

WG 140

zum schonenden, punktuellen Nachklopfen eingelegerter VarioProFil-Rohre für bündigen Sitz in der Kompakt-Platte



Art.-Nr.	VPE	Gewicht/VPE	€/Stk.
W057	1 Stk.	680 g	10,60

## Planungs- und Montageanleitung

WG 112

Die jeweils gültige Planungs- und Montageanleitung ist Bestandteil unserer Garantie- und Gewährleistung.

Art.-Nr.	VPE	Sprache	€/Stk.
VB00K8	1 Stk.	Deutsch	--
VB00K8E	1 Stk.	Englisch	--



**Zubehör:** siehe Seite 36 bis 45. Bitte beachten Sie bei der Zusammenstellung der Materialien die notwendigen Baustellenverschnitte (erfahrungsgemäß ca. 5 % bei Fußbodenheizungen), die Zuleitungslängen bei der Berechnung des VarioProFil-Rohres, sowie die Verpackungseinheiten und das notwendige Zubehör (Heizkreisverteiler, Raumthermostate ...).

VPE = Verpackungseinheit, WG = Warengruppe; alle Preise exkl. USt.



## VarioClip Fußbodenheizung FBHC

Rohrabstand 100 mm

Kalkulationspreis für 1 m<sup>2</sup> bestehend aus:

- 1 m<sup>2</sup> Gittermatte
- 20 Stk. VarioClip
- 10 m VarioProFil-Rohr 16x2 plus<sup>+</sup>

Art.-Nr.	Gewicht	€/m <sup>2</sup>
<b>FBHC10</b>	3,2 kg/m <sup>2</sup>	<b>32,00</b>

Rohrabstand 150 mm

Kalkulationspreis für 1 m<sup>2</sup> bestehend aus:

- 1 m<sup>2</sup> Gittermatte
- 15 Stk. VarioClip
- 6,7 m VarioProFil-Rohr 16x2 plus<sup>+</sup>

Art.-Nr.	Gewicht	€/m <sup>2</sup>
<b>FBHC15</b>	2,6 kg/m <sup>2</sup>	<b>24,00</b>

Rohrabstand 200 mm

Kalkulationspreis für 1 m<sup>2</sup> bestehend aus:

- 1 m<sup>2</sup> Gittermatte
- 10 Stk. VarioClip
- 5 m VarioProFil-Rohr 16x2 plus<sup>+</sup>

Art.-Nr.	Gewicht	€/m <sup>2</sup>
<b>FBHC20</b>	2,2 kg/m <sup>2</sup>	<b>19,50</b>

Rohrabstand 250 mm

Kalkulationspreis für 1 m<sup>2</sup> bestehend aus:

- 1 m<sup>2</sup> Gittermatte
- 8 Stk. VarioClip
- 4 m VarioProFil-Rohr 16x2 plus<sup>+</sup>

Art.-Nr.	Gewicht	€/m <sup>2</sup>
<b>FBHC25</b>	2,0 kg/m <sup>2</sup>	<b>17,00</b>

Rohrabstand 300 mm

Kalkulationspreis für 1 m<sup>2</sup> bestehend aus:

- 1 m<sup>2</sup> Gittermatte
- 6 Stk. VarioClip
- 3,4 m VarioProFil-Rohr 16x2 plus<sup>+</sup>

Art.-Nr.	Gewicht	€/m <sup>2</sup>
<b>FBHC30</b>	1,8 kg/m <sup>2</sup>	<b>15,50</b>

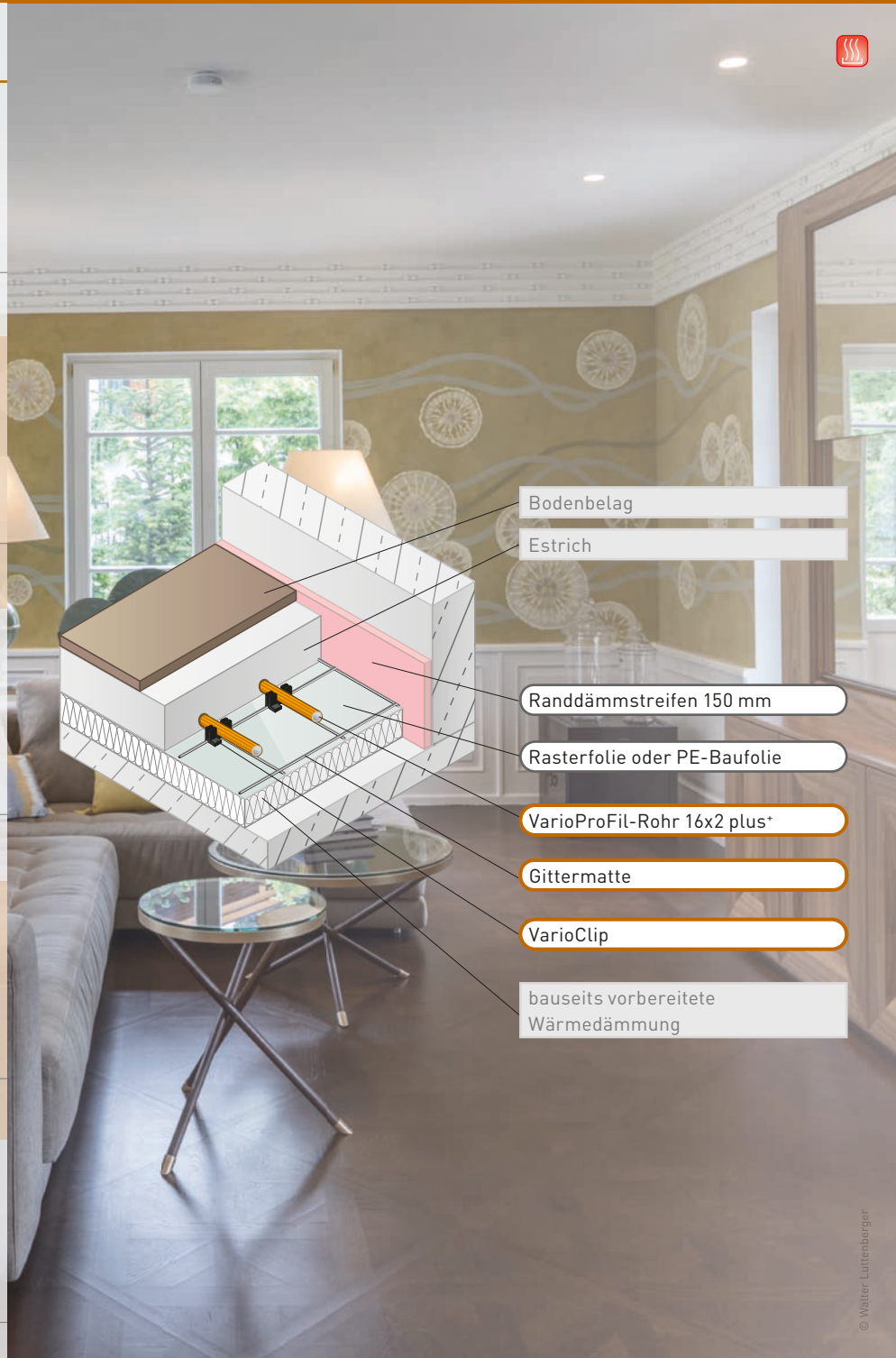

Aktionspreis!

## VarioProFil-Rohr 16x2 plus<sup>+</sup>

WG 050

Alu-Mehrschicht-Verbundrohr PE-RT/AL/PE 16x2

Geprüft nach EN ISO 21003

t<sub>max</sub> = 70 °C | t<sub>mal</sub> = 95 °C | p<sub>max</sub> = 6 bar

- Das perfekte Rohr für Flächenheizungen/Kühlungen
- Leicht biegsam
- 100 % Sauerstoff-diffusionsdicht
- Profilierte Oberfläche (+15 %) für optimierte Wärmeübertragung

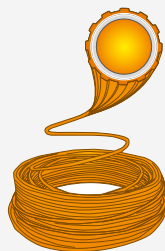

Art.-Nr.	VPE	Gewicht/VPE	Palette	€/100 m
<b>VP16+100</b>	Rolle à 100 m	10,3 kg	21 Rollen	<b>199,10</b>
<b>VP16+300</b>	Rolle à 300 m	29,5 kg	10 Rollen	<b>199,10</b>
<b>VP16+500</b>	Rolle à 500 m	49,0 kg	7 Rollen	<b>199,10</b>

## VarioClip

WG 030

zur Befestigung des VarioProFil-Rohres 16x2 plus<sup>+</sup> an der Gittermatte, mit Kippsicherung – kein Umfallen der Clips



Art.-Nr.	VPE	Gewicht/VPE	Karton	€/Magazin
<b>V2852</b>	Magazin à 8 Stk.	50 g	50 Magazine	<b>1,85</b>

## Gittermatte

WG 030

Punktgeschweißtes Gitter aus verzinktem Draht, mit Randdraht  
Drahtstärke: ø 2,9 mm  
Maschenweite: 100 x 100 mm  
Abmessung: 2103 x 1203 mm = 2,53 m<sup>2</sup>

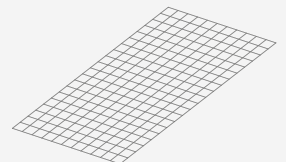

Art.-Nr.	VPE	Gewicht/VPE	Palette	€/m <sup>2</sup>
<b>V2875</b>	2,53 m <sup>2</sup>	3,0 kg	303,6 m <sup>2</sup>	<b>7,05</b>

VPE = Verpackungseinheit, WG = Warengruppe; alle Preise exkl. USt.

## Gittermatten-Verbinder

WG 030

zum Zusammenfügen der Gittermatten



Art.-Nr.	VPE	Gewicht/VPE	Karton	€/Beutel
V2856	Beutel à 30 Stk.	100 g	3000 Stk.	6,70

## Rasterfolie

WG 030

zur notwendigen Abdeckung der Wärmedämmung (Trennlage) gemäß EN 1264-4, aus 100 % Polyethylen Recycling-Granulat, mit 50 mm Rasteraufdruck, Stärke 0,2 mm

Abmessung: 1030 mm x 50 m = 51,5 m<sup>2</sup>

Nutzfläche: 1000 mm x 50 m = 50,0 m<sup>2</sup>

(bei 30 mm Überlappung)

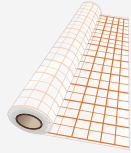

Art.-Nr.	VPE	Gewicht/VPE	€/m <sup>2</sup>
V282	Rolle à 50 m <sup>2</sup>	10,4 kg	1,80

## PE-Baufolie

WG 030

zur notwendigen Abdeckung der Wärmedämmung (Trennlage), Recyclingmaterial, Stärke 0,1 mm

Abmessung: 1030 mm x 50 m = 51,5 m<sup>2</sup>

Nutzfläche: 1000 mm x 50 m = 50,0 m<sup>2</sup>

(bei 30 mm Überlappung)



Art.-Nr.	VPE	Gewicht/VPE	€/m <sup>2</sup>
V2895	Rolle à 50 m <sup>2</sup>	5,1 kg	0,98

## Überschubrohr 400 mm

WG 030

zum Schutz des VarioProFil-Rohres 16x2 im Bereich von Bewegungsfugen, Länge 400 mm

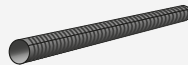

Art.-Nr.	VPE	Gewicht/VPE	€/Stk.
V2894	10 Stk.	200 g	1,18

## Überschubrohr 50 m

WG 030

zum Schutz des VarioProFil-Rohres 16x2 im Bereich von Bewegungsfugen, Länge 50 m



Art.-Nr.	VPE	Gewicht/VPE	€/Rolle
V2894R	1 Rolle	2,5 kg	96,70

## T-Fugenprofil 10/70

WG 030

für Bewegungsfugen, mit Klebestreifen  
Höhe: 70 mm, Länge 1 m

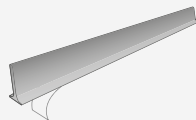

Art.-Nr.	VPE	Gewicht/VPE	€/m
V2893	1 m	50 g	9,20

## Estrichzusatzmittel

WG 031

Zementestrich-Zusatzmittel zur Verflüssigung und Plastifizierung des Estrichs, erhöht die Biegezugfestigkeit und steigert die Anfangsfestigkeit. Verbrauch:

0,1–0,2 kg/m<sup>2</sup> bei 70 mm Zementestrich

(bei Dosierung 0,5–1 % vom Zementgewicht)



Art.-Nr.	VPE	Gewicht/VPE	€/Kanister
V279	Kanister à 5 kg	5 kg	21,40
V284	Kanister à 10 kg	10 kg	42,80

## Setzgerät für VarioClip

WG 140

zum schnellen Setzen der VarioClips

Verleih: 5 Werkzeuge kostenfrei



Art.-Nr.	VPE	Gewicht/VPE	€/Stk.
W036	1 Stk.	2,0 kg	338,40
W035 (Verleih)	1 Stk.	2,0 kg	6,20/Werktag

## Außenbiegefeder ø 16 mm

WG 140

Biegefeder für das einfache Biegen der Variotherm Rohre auf die gesamte Länge zum Weiterschieben

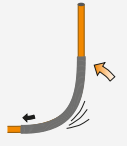

Art.-Nr.	VPE	Gewicht/VPE	€/Stk.
W055	1 Stk.	440 g	19,90

## Halteanker

WG 030

zur Befestigung der Gittermatten auf der Wärmedämmung.

Inkl. Fixierwerkzeug pro VPE

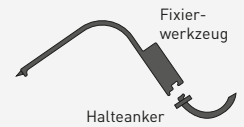

Art.-Nr.	VPE	Gewicht/VPE	€/100 Stk.
V2775	100 Stk.	1,25 kg	19,80

## Klebeband

WG 031

zum Verkleben der Rasterfolie  
Rolle 50 mm x 66 m



Art.-Nr.	VPE	Gewicht/VPE	Karton	€/Stk.
V288	1 Stk.	210 g	36 Stk.	6,60

## Randdämmstreifen 150 mm

WG 030

nach EN 1264-4, 150 mm hoch, 10 mm dick, aus PE-Schaum, mit Knickfalz, Vorderseite mit selbstklebender, angeschweißter Überlappungsfolie zur dichten Verbindung von Randdämmstreifen und Trennlage, Rückseite mit Klebestreifen

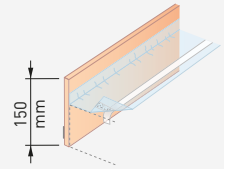

Art.-Nr.	VPE	Gewicht/VPE	Sack	€/m
V278	Rolle à 50 m	2,2 kg	8 Rollen	1,67

## Kaltschrumpfband

WG 031

für optimale Korrosionsbeständigkeit von Press-Kupplungen nach ÖN H 5155  
Rolle: 50 mm x 15 m, 1 Rolle reicht für ca. 35 Press-Kupplungen (bei 50 % Überlappung)



Art.-Nr.	VPE	Gewicht/VPE	Karton	€/Stk.
Z1699	1 Stk.	990 g	20 Stk.	24,13

## Montageanleitung und Planungshandbuch FBH

WG 112

Die jeweils gültige Montageanleitung ist Bestandteil unserer Garantie und Gewährleistung



Art.-Nr.	VPE	€/Stk.
VMONT3	1 Stk.	Montageanleitung --
VPLAN3	1 Stk.	Planungshandbuch --

**Zubehör:** siehe Seite 36 bis 45. Bitte beachten Sie bei der Zusammenstellung der Materialien die notwendigen Baustellenverschnitte (erfahrungsgemäß ca. 5 % bei Fußbodenheizungen), die Zuleitungslängen bei der Berechnung des VarioProFil-Rohres, sowie die Verpackungseinheiten und das notwendige Zubehör (Heizkreisverteiler, Raumthermostate ...).

VPE = Verpackungseinheit, WG = Warengruppe; alle Preise exkl. USt.



© studio46

## VarioRast Fußbodenheizung FBH

Rohrabstand 100 mm

Kalkulationspreis für 1 m<sup>2</sup> bestehend aus:

- 1,1 m<sup>2</sup> Rasterfolie
- 1,5 m VarioSchiene K16
- 3 Stk. Haltenadeln
- 10 m VarioProFil-Rohr 16x2 plus<sup>+</sup>

Art.-Nr.	Gewicht	€/m <sup>2</sup>
<b>FBH10</b>	1,8 kg/m <sup>2</sup>	<b>28,00</b>

Rohrabstand 150 mm

Kalkulationspreis für 1 m<sup>2</sup> bestehend aus:

- 1,1 m<sup>2</sup> Rasterfolie
- 1,5 m VarioSchiene K16
- 3 Stk. Haltenadeln
- 6,7 m VarioProFil-Rohr 16x2 plus<sup>+</sup>

Art.-Nr.	Gewicht	€/m <sup>2</sup>
<b>FBH15</b>	1,6 kg/m <sup>2</sup>	<b>21,50</b>

Rohrabstand 200 mm

Kalkulationspreis für 1 m<sup>2</sup> bestehend aus:

- 1,1 m<sup>2</sup> Rasterfolie
- 1,5 m VarioSchiene K16
- 3 Stk. Haltenadeln
- 5 m VarioProFil-Rohr 16x2 plus<sup>+</sup>

Art.-Nr.	Gewicht	€/m <sup>2</sup>
<b>FBH20</b>	1,2 kg/m <sup>2</sup>	<b>18,00</b>

Rohrabstand 250 mm

Kalkulationspreis für 1 m<sup>2</sup> bestehend aus:

- 1,1 m<sup>2</sup> Rasterfolie
- 1,5 m VarioSchiene K16
- 3 Stk. Haltenadeln
- 4 m VarioProFil-Rohr 16x2 plus<sup>+</sup>

Art.-Nr.	Gewicht	€/m <sup>2</sup>
<b>FBH25</b>	1,1 kg/m <sup>2</sup>	<b>16,00</b>

Rohrabstand 300 mm

Kalkulationspreis für 1 m<sup>2</sup> bestehend aus:

- 1,1 m<sup>2</sup> Rasterfolie
- 1,5 m VarioSchiene K16
- 3 Stk. Haltenadeln
- 3,4 m VarioProFil-Rohr 16x2 plus<sup>+</sup>

Art.-Nr.	Gewicht	€/m <sup>2</sup>
<b>FBH30</b>	1,0 kg/m <sup>2</sup>	<b>15,00</b>

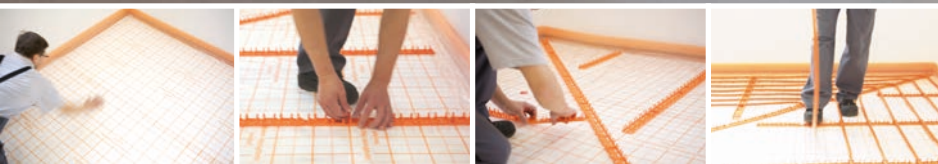
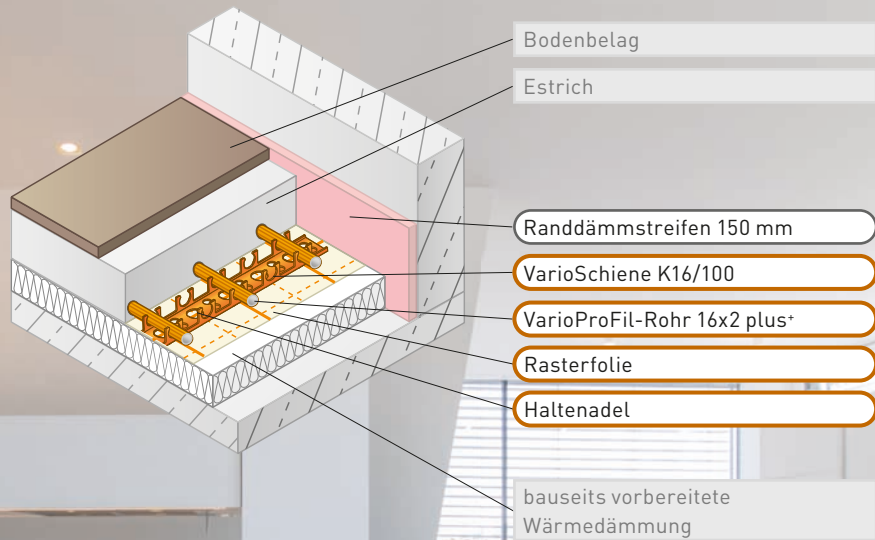

Aktionspreis!

### VarioProFil-Rohr 16x2 plus<sup>+</sup>

WG 050

Alu-Mehrschicht-Verbundrohr PE-RT/AL/PE 16x2

Geprüft nach EN ISO 21003

t<sub>max</sub> = 70 °C | t<sub>mal</sub> = 95 °C | p<sub>max</sub> = 6 bar

- Das perfekte Rohr für Flächenheizungen/Kühlungen
- Leicht biegsam
- 100 % Sauerstoff-diffusionsdicht
- Profilierte Oberfläche (+15 %) für optimierte Wärmeübertragung

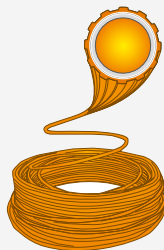

Art.-Nr.	VPE	Gewicht/VPE	Palette	€/100 m
<b>VP16+100</b>	Rolle à 100 m	10,3 kg	21 Rollen	<b>199,10</b>
<b>VP16+300</b>	Rolle à 300 m	29,5 kg	10 Rollen	<b>199,10</b>
<b>VP16+500</b>	Rolle à 500 m	49,0 kg	7 Rollen	<b>199,10</b>

### Rasterfolie

WG 030

zur notwendigen Abdeckung der Wärmedämmung [Trennlage] gemäß EN 1264-4, aus 100 % Polyethylen Recycling-Granulat, mit 50 mm Rasteraufdruck, Stärke 0,2 mm  
Abmessung: 1030 mm x 50 m = 51,5 m<sup>2</sup>  
Nutzfläche: 1000 mm x 50 m = 50,0 m<sup>2</sup> (bei 30 mm Überlappung)

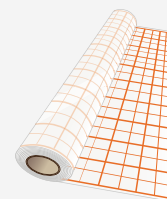

Art.-Nr.	VPE	Gewicht/VPE	€/m <sup>2</sup>
<b>V282</b>	Rolle à 50 m <sup>2</sup>	10,4 kg	<b>1,80</b>

VPE = Verpackungseinheit, WG = Warengruppe; alle Preise exkl. USt.

## VarioSchiene K16

WG 030

VarioSchiene aus PE, zum Einrasten des VarioProFil-Rohres 16x2 plus\*, kann durch eine spezielle Klick-Technik beliebig verlängert werden, Rasterabstand 50 mm, mit Klebestreifen

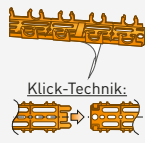

Art.-Nr.	VPE	Gewicht/VPE	Karton	€/m
VK1610	1 m	140 g	50 x 1 m	3,68

## Randdämmstreifen 150 mm

WG 030

nach EN 1264-4, 150 mm hoch, 10 mm dick, aus PE-Schaum, mit Knickfalz, Vorderseite mit selbstklebender, angeschweißter Überlappungsfolie zur dichten Verbindung von Randdämmstreifen und Trennlage, Rückseite mit Klebestreifen

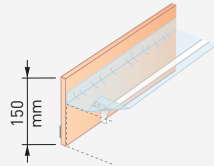

Art.-Nr.	VPE	Gewicht/VPE	Sack	€/m
V278	Rolle à 50 m	2,2 kg	8 Rollen	1,67

## Überschubrohr 400 mm

WG 030

zum Schutz des VarioProFil-Rohres 16x2 im Bereich von Bewegungsfugen, Länge 400 mm

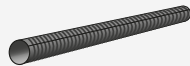

Art.-Nr.	VPE	Gewicht/VPE	€/Stk.
V2894	10 Stk.	200 g	1,18

## Überschubrohr 50 m

WG 030

zum Schutz des VarioProFil-Rohres 16x2 im Bereich von Bewegungsfugen, Länge 50 m



Art.-Nr.	VPE	Gewicht/VPE	€/Rolle
V2894R	1 Rolle	2,5 kg	96,70

## Estrichzusatzmittel

WG 031

Zementestrich-Zusatzmittel zur Verflüssigung und Plastifizierung des Estrichs, erhöht die Biegezugfestigkeit und steigert die Anfangsfestigkeit. Verbrauch:

0,1–0,2 kg/m<sup>2</sup> bei 70 mm Zementestrich

(bei Dosierung 0,5–1 % vom Zementgewicht)



CE

Art.-Nr.	VPE	Gewicht/VPE	€/Kanister
V279	Kanister à 5 kg	5 kg	21,40
V284	Kanister à 10 kg	10 kg	42,80

## Haltenadeln

WG 030

zur Befestigung der VarioSchiene auf der Wärmedämmung

Länge: 45 oder 60 mm



Art.-Nr.	Länge	VPE	Gewicht/VPE	€/100 Stk.
V277	45 mm	Beutel à 500 Stk.	700 g	19,90
V2771	60 mm	Beutel à 500 Stk.	950 g	21,00

## T-Fugenprofil 10/70

WG 030

für Bewegungsfugen, mit Klebestreifen

Höhe: 70 mm, Länge 1 m

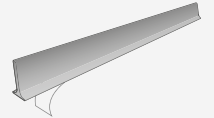

Art.-Nr.	VPE	Gewicht/VPE	€/m
V2893	1 m	50 g	9,20

## Außenbiegefeder ø 16 mm

WG 140

Biegefeder für das einfache Biegen der Variotherm Rohre auf die gesamte Länge zum Weiterschieben

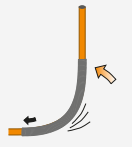

Art.-Nr.	VPE	Gewicht/VPE	€/Stk.
W055	1 Stk.	440 g	19,90

## Kaltschrumpfband

WG 031

für optimale Korrosionsbeständigkeit von

Press-Kupplungen nach ÖN H 5155

Rolle: 50 mm x 15 m, 1 Rolle reicht für ca. 35

Press-Kupplungen (bei 50 % Überlappung)



Art.-Nr.	VPE	Gewicht/VPE	Karton	€/Stk.
Z1699	1 Stk.	990 g	20 Stk.	24,13

## Klebeband

WG 031

zum Verkleben der Rasterfolie

Rolle 50 mm x 66 m



Art.-Nr.	VPE	Gewicht/VPE	Karton	€/Stk.
V288	1 Stk.	210 g	36 Stk.	6,60

## Montageanleitung und Planungshandbuch FBH

WG 112

Die jeweils gültige Montageanleitung

ist Bestandteil unserer Garantie und

Gewährleistung



Art.-Nr.	VPE	€/Stk.
VMONT3	1 Stk.	Montageanleitung --
VPLAN3	1 Stk.	Planungshandbuch --

**Zubehör:** siehe Seite 36 bis 45. Bitte beachten Sie bei der Zusammenstellung der Materialien die notwendigen Baustellenverschnitte (erfahrungsgemäß ca. 5 % bei Fußbodenheizungen), die Zuleitungslängen bei der Berechnung des VarioProFil-Rohres, sowie die Verpackungseinheiten und das notwendige Zubehör (Heizkreisverteiler, Raumthermostate ...).

VPE = Verpackungseinheit, WG = Warengruppe; alle Preise exkl. USt.



## VarioFix Fußbodenheizung FBHF

Rohrabstand 100 mm

Kalkulationspreis für 1 m<sup>2</sup> bestehend aus:

- 1 m<sup>2</sup> VarioFix-Platte
- 10 m VarioProFil-Rohr 16x2 plus<sup>+</sup>

Art.-Nr.	Gewicht	€/m <sup>2</sup>
<b>FBHF10</b>	2,2 kg/m <sup>2</sup>	<b>32,50</b>

Rohrabstand 150 mm

Kalkulationspreis für 1 m<sup>2</sup> bestehend aus:

- 1 m<sup>2</sup> VarioFix-Platte
- 6,7 m VarioProFil-Rohr 16x2 plus<sup>+</sup>

Art.-Nr.	Gewicht	€/m <sup>2</sup>
<b>FBHF15</b>	1,9 kg/m <sup>2</sup>	<b>26,00</b>

Rohrabstand 200 mm

Kalkulationspreis für 1 m<sup>2</sup> bestehend aus:

- 1 m<sup>2</sup> VarioFix-Platte
- 5 m VarioProFil-Rohr 16x2 plus<sup>+</sup>

Art.-Nr.	Gewicht	€/m <sup>2</sup>
<b>FBHF20</b>	1,7 kg/m <sup>2</sup>	<b>22,50</b>

Rohrabstand 250 mm

Kalkulationspreis für 1 m<sup>2</sup> bestehend aus:

- 1 m<sup>2</sup> VarioFix-Platte
- 4 m VarioProFil-Rohr 16x2 plus<sup>+</sup>

Art.-Nr.	Gewicht	€/m <sup>2</sup>
<b>FBHF25</b>	1,6 kg/m <sup>2</sup>	<b>20,50</b>

Rohrabstand 300 mm

Kalkulationspreis für 1 m<sup>2</sup> bestehend aus:

- 1 m<sup>2</sup> VarioFix-Platte
- 3,4 m VarioProFil-Rohr 16x2 plus<sup>+</sup>

Art.-Nr.	Gewicht	€/m <sup>2</sup>
<b>FBHF30</b>	1,5 kg/m <sup>2</sup>	<b>19,50</b>

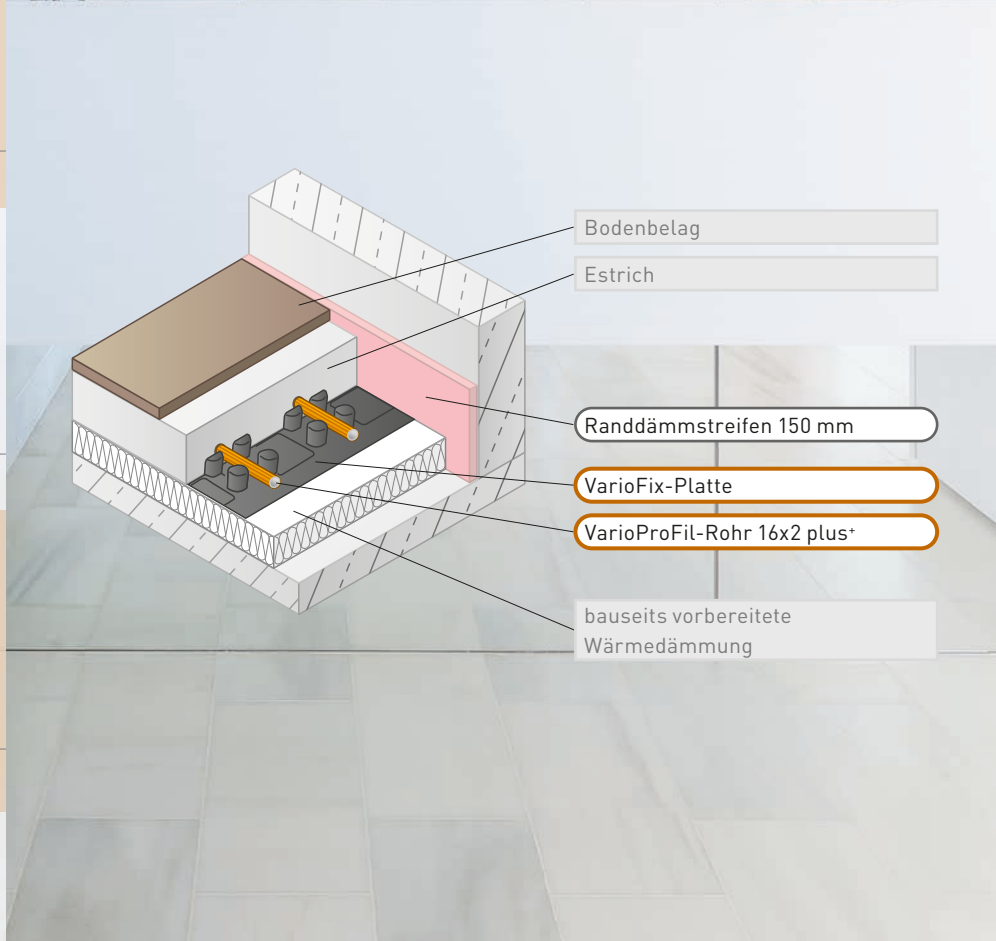

Aktionspreis!

## VarioProFil-Rohr 16x2 plus<sup>+</sup>

WG 050

Alu-Mehrschicht-Verbundrohr PE-RT/AL/PE 16x2

Geprüft nach EN ISO 21003

t<sub>max</sub> = 70 °C | t<sub>mal</sub> = 95 °C | p<sub>max</sub> = 6 bar

- Das perfekte Rohr für Flächenheizungen/Kühlungen
- Leicht biegsam
- 100 % Sauerstoff-diffusionsdicht
- Profilierte Oberfläche (+15 %) für optimierte Wärmeübertragung

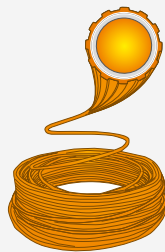

Art.-Nr.	VPE	Gewicht/VPE	Palette	€/100 m
<b>VP16+100</b>	Rolle à 100 m	10,3 kg	21 Rollen	<b>199,10</b>
<b>VP16+300</b>	Rolle à 300 m	29,5 kg	10 Rollen	<b>199,10</b>
<b>VP16+500</b>	Rolle à 500 m	49,0 kg	7 Rollen	<b>199,10</b>

## VarioFix-Platte

WG 030

- Rohrträger und Trennlage
- Abmessung: 1450 × 850 mm, Nutzfläche: 1400 × 800 mm = 1,12 m<sup>2</sup> (50 mm Überlappung)
- Diagonale Rohrverlegung (45°) möglich
- Rohrabstand mind. 50 mm
- Zwischenstege heben das VarioProFil-Rohr von der Platte ab
- Formschlüssige Verbindung durch Überlappung der ersten Noppenreihen
- Begehbar durch hohe Oberflächenfestigkeit



Druckknopfsystem:

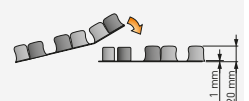

Art.-Nr.	VPE	Gewicht/VPE	Karton	€/m <sup>2</sup>
<b>V2860</b>	1,12 m <sup>2</sup>	1,3 kg	13,44 m <sup>2</sup>	<b>12,35</b>

VPE = Verpackungseinheit, WG = Warengruppe; alle Preise exkl. USt.

## Verbindungselement

WG 030

für VarioFix zur Verbindung von Reststücken  
Abmessung: 1400 x 100 mm



Art.-Nr.	VPE	Gewicht/VPE	Karton	€/Stk.
V2896	1 Stk.	120 g	20 Stk.	5,90

## Halteanker

WG 030

zur Befestigung der VarioFix-Platten auf der  
Wärmedämmung.  
Inkl. Fixierwerkzeug pro VPE



Art.-Nr.	VPE	Gewicht/VPE	€/100 Stk.
V2775	100 Stk.	1,25 kg	19,80

## Überschubrohr 400 mm

WG 030

zum Schutz des VarioProFil-Rohres 16x2 im  
Bereich von Bewegungsfugen, Länge 400 mm

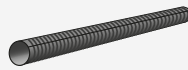

Art.-Nr.	VPE	Gewicht/VPE	€/Stk.
V2894	10 Stk.	200 g	1,18

## Überschubrohr 50 m

WG 030

zum Schutz des VarioProFil-Rohres 16x2 im  
Bereich von Bewegungsfugen, Länge 50 m



Art.-Nr.	VPE	Gewicht/VPE	€/Rolle
V2894R	1 Rolle	2,5 kg	96,70

## Estrichzusatzmittel

WG 031

Zementestrich-Zusatzmittel zur Verflüssigung  
und Plastifizierung des Estrichs, erhöht die  
Biegezugfestigkeit und steigert die Anfangsfestigkeit.  
Verbrauch:  
0,1–0,2 kg/m<sup>2</sup> bei 70 mm Zementestrich  
(bei Dosierung 0,5–1 % vom Zementgewicht)



Art.-Nr.	VPE	Gewicht/VPE	€/Kanister
V279	Kanister à 5 kg	5 kg	21,40
V284	Kanister à 10 kg	10 kg	42,80

## Ausgleichselement

WG 030

für VarioFix im Tür-, Verteiler- und  
Randbereich  
Abmessung: 1400 x 200 mm

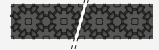

Art.-Nr.	VPE	Gewicht/VPE	Karton	€/Stk.
V2890	1 Stk.	270 g	14 Stk.	5,90

## T-Fugenprofil 10/70

WG 030

für Bewegungsfugen, mit Klebestreifen  
Höhe: 70 mm, Länge 1 m

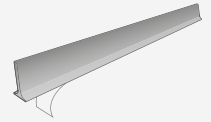

Art.-Nr.	VPE	Gewicht/VPE	€/m
V2893	1 m	50 g	9,20

## Außenbiegefeder ø 16 mm

WG 140

Biegefeder für das einfache Biegen der  
Variotherm Rohre auf die gesamte Länge zum  
Weiterschieben

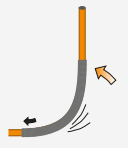

Art.-Nr.	VPE	Gewicht/VPE	€/Stk.
W055	1 Stk.	440 g	19,90

## Kaltschrumpfband

WG 031

für optimale Korrosionsbeständigkeit von  
Press-Kupplungen nach ÖN H 5155  
Rolle: 50 mm x 15 m, 1 Rolle reicht für ca. 35  
Press-Kupplungen (bei 50 % Überlappung)



Art.-Nr.	VPE	Gewicht/VPE	Karton	€/Stk.
Z1699	1 Stk.	990 g	20 Stk.	24,13

## Randdämmstreifen 150 mm

WG 030

nach EN 1264-4, 150 mm hoch, 10 mm dick,  
aus PE-Schaum, mit Knickfalz, Vorderseite  
mit selbstklebender, angeschweißter  
Überlappungsfolie zur dichten Verbindung von  
Randdämmstreifen und Trennlage, Rückseite  
mit Klebestreifen

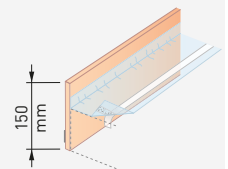

Art.-Nr.	VPE	Gewicht/VPE	Sack	€/m
V278	Rolle à 50 m	2,2 kg	8 Rollen	1,67

## Montageanleitung und Planungshandbuch FBH

WG 112

Die jeweils gültige Montageanleitung  
ist Bestandteil unserer Garantie und  
Gewährleistung



Art.-Nr.	VPE	€/Stk.
VMONT3	1 Stk. Montageanleitung	--
VPLAN3	1 Stk. Planungshandbuch	--

**Zubehör:** siehe Seite 36 bis 45. Bitte beachten Sie bei der Zusammenstellung der Materialien die notwendigen Baustellenverschnitte (erfahrungsgemäß ca. 5 % bei Fußbodenheizungen), die Zuleitungslängen bei der Berechnung des VarioProFil-Rohres, sowie die Verpackungseinheiten und das notwendige Zubehör (Heizkreisverteiler, Raumthermostate ...).

VPE = Verpackungseinheit, WG = Warengruppe; alle Preise exkl. USt.



## VarioRoll Fußbodenheizung FBHR

Rohrabstand 100 mm

Kalkulationspreis für 1 m<sup>2</sup> bestehend aus:

- 1 m<sup>2</sup> VarioRoll Wärme- und Trittschalldämmung
- 20 Stk. Tackernadeln
- 10 m VarioProFil-Rohr 16x2 plus\*

Art.-Nr.	Dämmung	Gewicht	€/m <sup>2</sup>
<b>FBHR10-20</b>	20 mm	1,4 kg/m <sup>2</sup>	<b>29,50</b>
<b>FBHR10-30</b>	30 mm	1,7 kg/m <sup>2</sup>	<b>31,50</b>

Rohrabstand 150 mm

Kalkulationspreis für 1 m<sup>2</sup> bestehend aus:

- 1 m<sup>2</sup> VarioRoll Wärme- und Trittschalldämmung
- 15 Stk. Tackernadeln
- 6,7 m VarioProFil-Rohr 16x2 plus\*

Art.-Nr.	Dämmstärke	Gewicht	€/m <sup>2</sup>
<b>FBHR15-20</b>	20 mm	1,1 kg/m <sup>2</sup>	<b>22,50</b>
<b>FBHR15-30</b>	30 mm	1,4 kg/m <sup>2</sup>	<b>24,50</b>

Rohrabstand 200 mm

Kalkulationspreis für 1 m<sup>2</sup> bestehend aus:

- 1 m<sup>2</sup> VarioRoll Wärme- und Trittschalldämmung
- 10 Stk. Tackernadeln
- 5 m VarioProFil-Rohr 16x2 plus\*

Art.-Nr.	Dämmung	Gewicht	€/m <sup>2</sup>
<b>FBHR20-20</b>	20 mm	0,9 kg/m <sup>2</sup>	<b>18,50</b>
<b>FBHR20-30</b>	30 mm	1,2 kg/m <sup>2</sup>	<b>21,00</b>

Rohrabstand 250 mm

Kalkulationspreis für 1 m<sup>2</sup> bestehend aus:

- 1 m<sup>2</sup> VarioRoll Wärme- und Trittschalldämmung
- 8 Stk. Tackernadeln
- 4 m VarioProFil-Rohr 16x2 plus\*

Art.-Nr.	Dämmung	Gewicht	€/m <sup>2</sup>
<b>FBHR25-20</b>	20 mm	0,8 kg/m <sup>2</sup>	<b>16,50</b>
<b>FBHR25-30</b>	30 mm	1,1 kg/m <sup>2</sup>	<b>18,50</b>

Rohrabstand 300 mm

Kalkulationspreis für 1 m<sup>2</sup> bestehend aus:

- 1 m<sup>2</sup> VarioRoll Wärme- und Trittschalldämmung
- 6 Stk. Tackernadeln
- 3,4 m VarioProFil-Rohr 16x2 plus\*

Art.-Nr.	Dämmung	Gewicht	€/m <sup>2</sup>
<b>FBHR30-20</b>	20 mm	0,7 kg/m <sup>2</sup>	<b>15,00</b>
<b>FBHR30-30</b>	30 mm	1,0 kg/m <sup>2</sup>	<b>17,50</b>



© Maria Castello

## VarioRoll Wärme- und Trittschalldämmung

WG 030

- Aus überwachtem Trittschallstyropor
- Schnelle und einfache Montage
- Brandverhalten: Euroklasse E
- Optimale Rückhaltekraft für die Tackernadeln durch eingearbeitetes Gewebe
- Gesamtbelastung (inkl. Estrich) lt. ÖN B 6000: 6,5 kN/m<sup>2</sup>
- Einseitige 30 mm breite Überlappung mit Selbstklebestreifen
- Aufkaschierte Gewebefolie mit 50 mm Raster als Trennlage

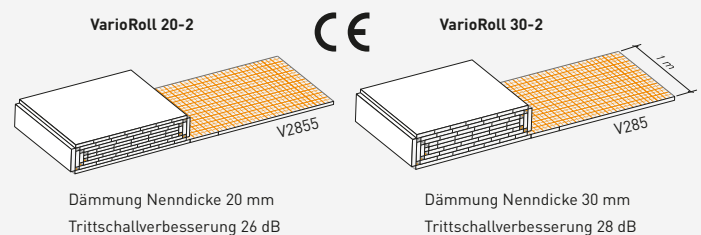

Art.-Nr.	Dämmung Nenndicke	Rollenbreite	Deklarierte Wärmeleitfähigkeit	Zusammen- drückbarkeit	Dynamische Steifigkeit	VPE	Gewicht/VPE	€/m <sup>2</sup>
<b>V2855</b>	20 mm	1 m	0,040 W/mK	≤ 2 mm	≤ 30 MN/m <sup>3</sup>	Rolle á 10 m <sup>2</sup>	4,1 kg	<b>7,65</b>
<b>V285</b>	30 mm	1 m	0,040 W/mK	≤ 2 mm	≤ 30 MN/m <sup>3</sup>	Rolle á 10 m <sup>2</sup>	6,6 kg	<b>9,82</b>

VPE = Verpackungseinheit, WG = Warengruppe; alle Preise exkl. USt.

## VarioProFil-Rohr 16x2 plus\*

WG 050

Alu-Mehrschicht-Verbundrohr PE-RT/AL/PE 16x2

Geprüft nach EN ISO 21003

$t_{max} = 70\text{ °C}$  |  $t_{mat} = 95\text{ °C}$  |  $p_{max} = 6\text{ bar}$

- Das perfekte Rohr für Flächenheizungen/Kühlungen
- Leicht biegsam
- 100 % Sauerstoff-diffusionsdicht
- Profilierte Oberfläche (+15 %) für optimierte Wärmeübertragung

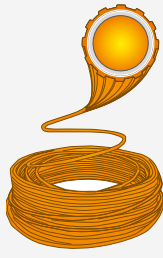

Aktionspreis!

Art.-Nr.	VPE	Gewicht/VPE	Palette	€/100 m
<b>VP16+100</b>	Rolle à 100 m	10,3 kg	21 Rollen	<b>199,10</b>
<b>VP16+300</b>	Rolle à 300 m	29,5 kg	10 Rollen	<b>199,10</b>
<b>VP16+500</b>	Rolle à 500 m	49,0 kg	7 Rollen	<b>199,10</b>

## T-Fugenprofil 10/70

WG 030

für Bewegungsfugen, mit Klebestreifen

Höhe: 70 mm, Länge 1 m

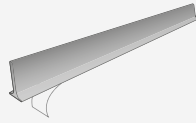

Art.-Nr.	VPE	Gewicht/VPE	€/m
<b>V2893</b>	1 m	50 g	<b>9,20</b>

## Überschubrohr 400 mm

WG 030

zum Schutz des VarioProFil-Rohres 16x2 im Bereich von Bewegungsfugen, Länge 400 mm

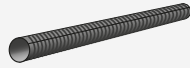

Art.-Nr.	VPE	Gewicht/VPE	€/Stk.
<b>V2894</b>	10 Stk.	200 g	<b>1,18</b>

## Überschubrohr 50 m

WG 030

zum Schutz des VarioProFil-Rohres 16x2 im Bereich von Bewegungsfugen, Länge 50 m



Art.-Nr.	VPE	Gewicht/VPE	€/Rolle
<b>V2894R</b>	1 Rolle	2,5 kg	<b>96,70</b>

## Klebeband

WG 031

zum Verkleben der VarioRoll Breitseite und von VarioRoll Reststücken

Rolle: 50 mm x 66 m



Art.-Nr.	VPE	Gewicht/VPE	Karton	€/Stk.
<b>V288</b>	1 Stk.	210 g	36 Stk.	<b>6,60</b>

## Kaltschrumpfband

WG 031

für optimale Korrosionsbeständigkeit von

Press-Kupplungen nach ÖN H 5155

Rolle: 50 mm x 15 m, 1 Rolle reicht für ca. 35

Press-Kupplungen (bei 50 % Überlappung)



Art.-Nr.	VPE	Gewicht/VPE	Karton	€/Stk.
<b>Z1699</b>	1 Stk.	990 g	20 Stk.	<b>24,13</b>

## Tackergerät

WG 140

zum Setzen der Tackernadeln,  
Aufnahme von bis zu 5 Magazinen



Verleih: 5 Werkstage kostenfrei

Art.-Nr.	VPE	Gewicht/VPE	€/Stk.
<b>W013</b>	1 Stk.	2,8 kg	<b>248,20</b>
<b>W014 (Verleih)</b>	1 Stk.	2,8 kg	<b>6,20/Werktag</b>

## Tackernadeln

WG 030

zur Befestigung des VarioProFil-Rohres an der VarioRoll Wärme- und Trittschalldämmung.

Ein neues System hält das Tackernadelmagazin ohne Klebestreifen zusammen, somit kein Verkleben des Tackergerätes.

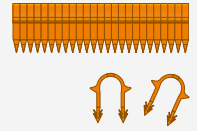

Art.-Nr.	VPE	Gewicht/VPE	€/Karton
<b>V2853</b>	Karton à 12 Magazine à 25 Stk.	500 g	<b>23,90</b>

## Randdämmstreifen 150 mm

WG 030

nach EN 1264-4, 150 mm hoch, 10 mm dick, aus PE-Schaum, mit Knickfalz, Vorderseite mit selbstklebender, angeschweißter Überlappungsfolie zur dichten Verbindung von Randdämmstreifen und Trennlage, Rückseite mit Klebestreifen

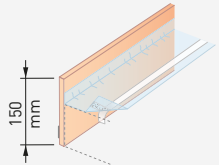

Art.-Nr.	VPE	Gewicht/VPE	Sack	€/m
<b>V278</b>	Rolle à 50 m	2,2 kg	8 Rollen	<b>1,67</b>

## Außenbiegefeder ø 16 mm

WG 140

Biegefeder für das einfache Biegen der Variotherm Rohre auf die gesamte Länge zum Weiterschieben

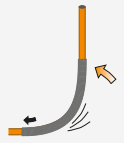

Art.-Nr.	VPE	Gewicht/VPE	€/Stk.
<b>W055</b>	1 Stk.	440 g	<b>19,90</b>

## Estrichzusatzmittel

WG 031

Zementestrich-Zusatzmittel zur Verflüssigung und Plastifizierung des Estrichs, erhöht die Biegezugfestigkeit und steigert die Anfangsfestigkeit. Verbrauch:

0,1-0,2 kg/m<sup>2</sup> bei 70 mm Zementestrich (bei Dosierung 0,5-1 % vom Zementgewicht)



Art.-Nr.	VPE	Gewicht/VPE	€/Kanister
<b>V279</b>	Kanister à 5 kg	5 kg	<b>21,40</b>
<b>V284</b>	Kanister à 10 kg	10 kg	<b>42,80</b>

## Montageanleitung und Planungshandbuch FBH

WG 112

Die jeweils gültige Montageanleitung ist Bestandteil unserer Garantie und Gewährleistung



Art.-Nr.	VPE	€/Stk.
<b>VMONT3</b>	1 Stk.	Montageanleitung --
<b>VPLAN3</b>	1 Stk.	Planungshandbuch --

**Zubehör:** siehe Seite 36 bis 45. Bitte beachten Sie bei der Zusammenstellung der Materialien die notwendigen Baustellenverschnitte (erfahrungsgemäß ca. 5 % bei Fußbodenheizungen), die Zuleitungslängen bei der Berechnung des VarioProFil-Rohres, sowie die Verpackungseinheiten und das notwendige Zubehör (Heizkreisverteiler, Raumthermostate ...).

VPE = Verpackungseinheit, WG = Warengruppe; alle Preise exkl. USt.



## VarioSolid Fußbodenheizung FBHS

Rohrabstand 200 mm

Kalkulationspreis für 1 m<sup>2</sup> bestehend aus:

- 5 m VarioModul-Rohr 20x2
- anteilige Drahtspulen

Art.-Nr.	Gewicht	€/m <sup>2</sup>
<b>FBHS20</b>	0,85 kg/m <sup>2</sup>	<b>20,50</b>

Rohrabstand 250 mm

Kalkulationspreis für 1 m<sup>2</sup> bestehend aus:

- 4 m VarioModul-Rohr 20x2
- anteilige Drahtspulen

Art.-Nr.	Gewicht	€/m <sup>2</sup>
<b>FBHS25</b>	0,70 kg/m <sup>2</sup>	<b>16,50</b>

Rohrabstand 300 mm

Kalkulationspreis für 1 m<sup>2</sup> bestehend aus:

- 3,4 m VarioModul-Rohr 20x2
- anteilige Drahtspulen

Art.-Nr.	Gewicht	€/m <sup>2</sup>
<b>FBHS30</b>	0,60 kg/m <sup>2</sup>	<b>14,00</b>

Rohrabstand 350 mm

Kalkulationspreis für 1 m<sup>2</sup> bestehend aus:

- 3,0 m VarioModul-Rohr 20x2
- anteilige Drahtspulen

Art.-Nr.	Gewicht	€/m <sup>2</sup>
<b>FBHS35</b>	0,55 kg/m <sup>2</sup>	<b>12,50</b>

Rohrabstand 400 mm

Kalkulationspreis für 1 m<sup>2</sup> bestehend aus:

- 2,7 m VarioModul-Rohr 20x2
- anteilige Drahtspulen

Art.-Nr.	Gewicht	€/m <sup>2</sup>
<b>FBHS40</b>	0,50 kg/m <sup>2</sup>	<b>11,50</b>

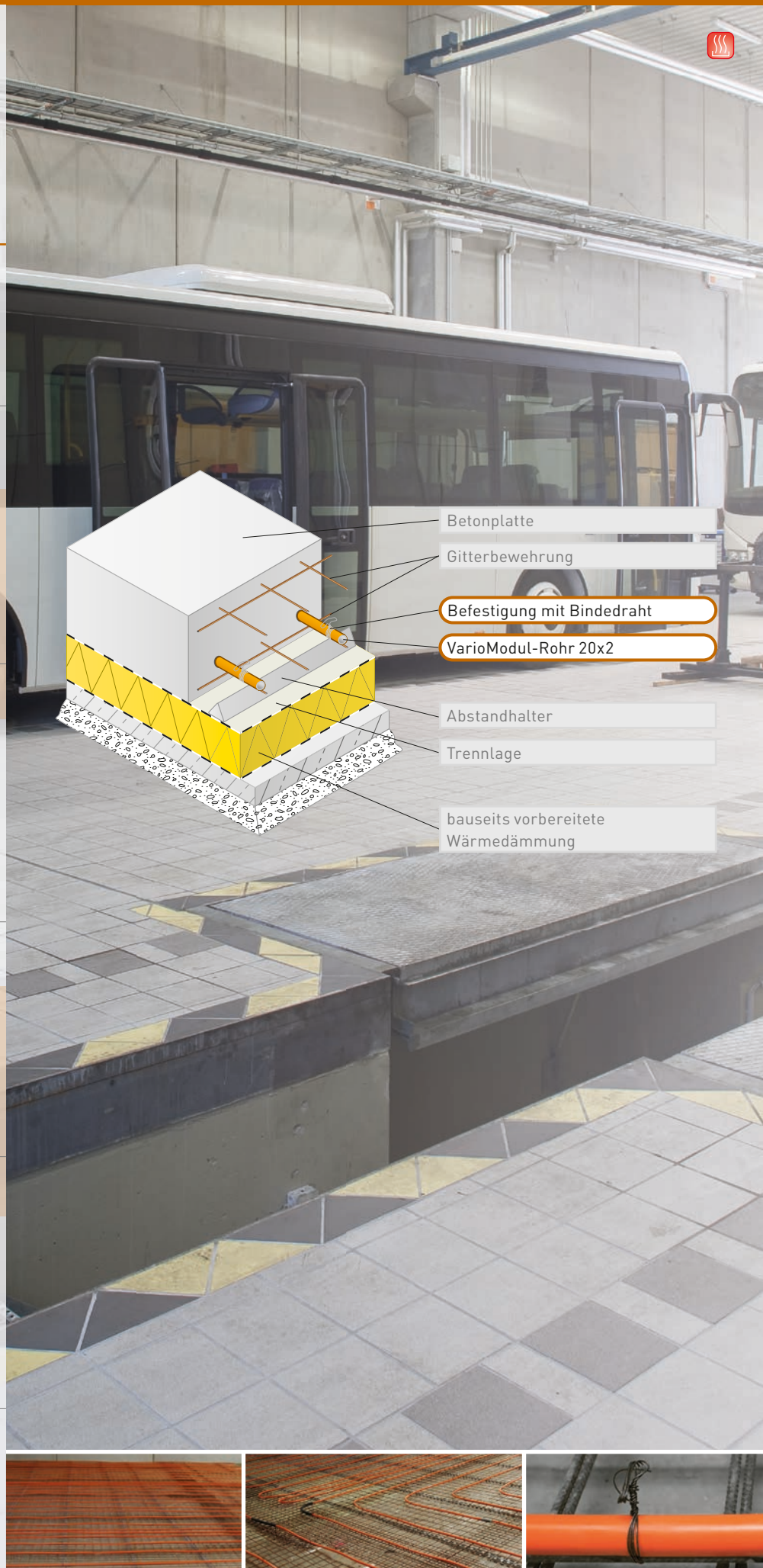

- Betonplatte
- Gitterbewehrung
- Befestigung mit Bindendraht
- VarioModul-Rohr 20x2
- Abstandhalter
- Trennlage
- bauseits vorbereitete Wärmedämmung



VPE = Verpackungseinheit, WG = Warengruppe; alle Preise exkl. USt.

## VarioModul-Rohr 20x2

WG 050

Alu-Mehrschicht-Verbundrohr PE-RT/AL/PE 20x2

Geprüft nach EN ISO 21003

$t_{max} = 70\text{ °C}$  |  $t_{mat} = 95\text{ °C}$  |  $p_{max} = 6\text{ bar}$

- Das perfekte Rohr für Flächenheizungen/Kühlungen
- Leicht biegsam
- 100 % Sauerstoff-diffusionsdicht



Art.-Nr.	VPE	Gewicht/VPE	Palette	€/100 m
<b>VM20-150</b>	Rolle à 150 m	23,5 kg	13 Rollen	<b>399,20</b>

## Außenbiegefeder ø 20 mm

WG 140

Biegefeder für das einfache Biegen der Variotherm Rohre auf die gesamte Länge zum Weiterschieben

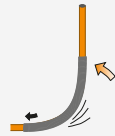

Art.-Nr.	VPE	Gewicht/VPE	€/Stk.
<b>W056</b>	1 Stk.	540 g	<b>20,50</b>

## Überschubrohr 50 m

WG 030

zum Schutz des VarioModul-Rohres 20x2 im Bereich von Bewegungsfugen, Länge 50 m



Art.-Nr.	VPE	Gewicht/VPE	€/Rolle
<b>V2897R</b>	1 Rolle	3,6 kg	<b>119,40</b>

## Kaltschrumpfband

WG 031

für optimale Korrosionsbeständigkeit von Press-Kupplungen nach ÖN H 5155  
Rolle: 50 mm x 15 m, 1 Rolle reicht für ca. 35 Press-Kupplungen (bei 50 % Überlappung)



Art.-Nr.	VPE	Gewicht/VPE	Karton	€/Stk.
<b>Z1699</b>	1 Stk.	990 g	20 Stk.	<b>24,13</b>

## Klemmverschraubung 3/4"EUROx20

WG 100

Speziell für VarioModul-Rohr 20x2 auf 3/4" Eurokonus entwickelt, vernickelt, einteilig, mit Metallklemmring und galvanischer Trennung, SW 30, geprüft nach EN 21003



Art.-Nr.	VPE	Gewicht/VPE	€/Stk.
<b>Z1500</b>	1 Stk.	70 g	<b>6,09</b>

## Akku-Bindewerkzeug komplett

WG 140

zur raschen Befestigung des VarioModul-Rohres an der Gitterbewehrung, im Kunststoffkoffer, beinhaltet:

- Akku-Bindewerkzeug MAX RB397
- 2 Stk. Akku und Ladegerät
- Verlängerungsarm für aufrechte Montagearbeiten

Zusätzlich beim Verleih (W045):

- Außenbiegefeder 20 mm
- Kalibrier- und Anfaswerkzeug
- Rohrschneidezange
- Drahtspulen (benötigte Drahtspulen werden nachverrechnet)



Art.-Nr.	VPE	Gewicht/VPE	€/Stk.
<b>W044</b>	1 Stk.	24,5 kg	<b>4.917,00</b>
<b>W045 (Verleih)</b>	1 Stk.	24,5 kg	<b>25,80/Werktag</b>

## Drahtspule für Bindewerkzeug

WG 030

Solide Drahtspule für Bindewerkzeug (W044/W045) mit 95 m blankem Draht, für ca. 120 Bindungen  
Verbrauch: 1 Bindung/1,5 m Rohr



Art.-Nr.	VPE	Gewicht/VPE	€/Stk.
<b>V2854</b>	1 Stk.	450 g	<b>16,10</b>

## Press-Kupplung 20x20

WG 100

TH-Presskontur, inkl. galvanischer Trennung, Sichtkontrolle der Einstecktiefe  
Passende Presszange: REMS TH20 (Seite 44)



Art.-Nr.	VPE	Gewicht/VPE	€/Stk.
<b>Z1670</b>	1 Stk.	55 g	<b>7,10</b>

## Kalibrier- und Anfaswerkzeug

WG 140

für VarioProFil-Rohr 16x2 und 11,6x1,5, vorisoliertes VarioModul-Rohr 16x2 und VarioModul-Rohr 20x2 und 11,6x1,5

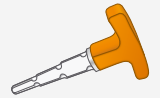

Art.-Nr.	VPE	Gewicht/VPE	€/Stk.
<b>W042</b>	1 Stk.	140 g	<b>39,30</b>

## Montageanleitung FBHS

WG 112

Die jeweils gültige Montageanleitung ist Bestandteil unserer Garantie und Gewährleistung



Art.-Nr.	VPE	€/Stk.
<b>VMONT3S</b>	1 Stk.	Montageanleitung --

**Zubehör:** siehe Seite 36 bis 45. Bitte beachten Sie bei der Zusammenstellung der Materialien die notwendigen Baustellenverschnitte (erfahrungsgemäß ca. 5 % bei Fußbodenheizungen), die Zuleitungslängen bei der Berechnung des VarioModul-Rohres, sowie die Verpackungseinheiten und das notwendige Zubehör (Heizkreisverteiler, Raumthermostate ...).

VPE = Verpackungseinheit, WG = Warengruppe; alle Preise exkl. USt.

## Heizleiste mini Classic

Kalkulationspreis für 1 m bestehend aus:

- Heizelement mini 35 x 78 mm
- Halterset mini Classic (Abstände zwischen den Haltern 600–800 mm)

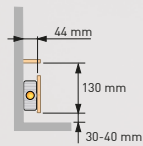

Art.-Nr.	Heizelement	Gewicht	€/m
<b>HLMINICLASSIC</b>	Kupfer-Rohr	0,8 kg/m	<b>61,50</b>

## Heizleiste Ia Classic

Kalkulationspreis für 1 m bestehend aus:

- Heizelement 56 x 78 mm
- Halterset Ia Classic (Abstände zwischen den Haltern 600–800 mm)

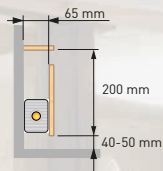

Art.-Nr.	Heizelement	Gewicht	€/m
<b>HL1ACLASSIC</b>	Kupfer-Rohr	1,1 kg/m	<b>68,50</b>

## Heizleiste IIa Classic

Kalkulationspreis für 1 m bestehend aus:

- Heizelement 56 x 78 mm
- Halterset IIa Classic (Abstände zwischen den Haltern 600–800 mm)

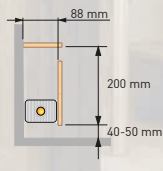

Art.-Nr.	Heizelement	Gewicht	€/m
<b>HL2ACLASSIC</b>	Kupfer-Rohr	1,2 kg/m	<b>70,00</b>

## Heizleiste IIIa Classic

Kalkulationspreis für 1 m bestehend aus:

- 2 x Heizelement 56 x 78 mm
- Halterset IIIa Classic (Abstände zwischen den Haltern 600–800 mm)

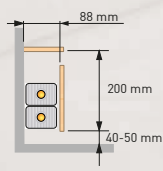

Art.-Nr.	Heizelement	Gewicht	€/m
<b>HL3ACLASSIC</b>	Kupfer-Rohr	2,1 kg/m	<b>126,00</b>

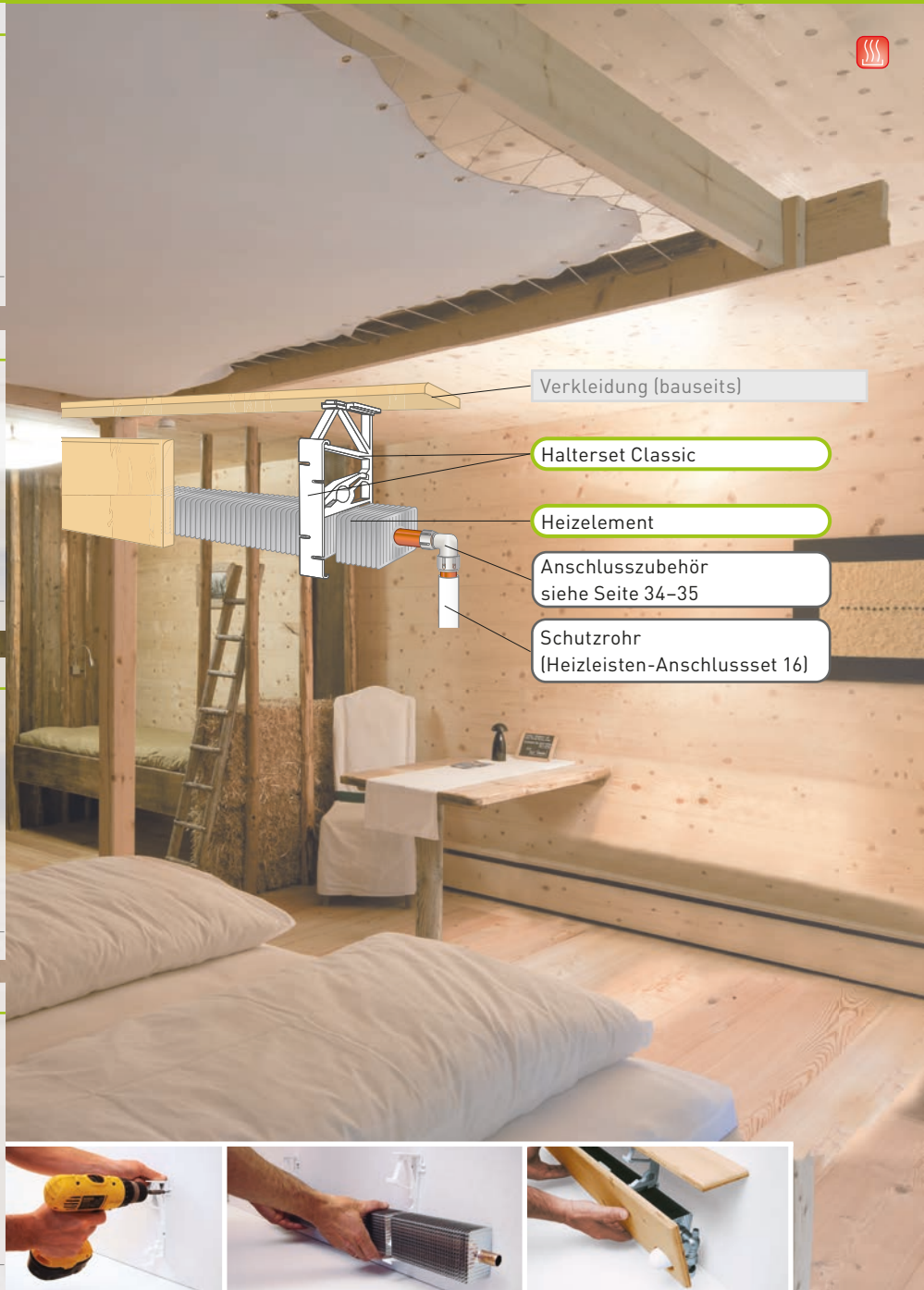

## Heizelement mini 35 x 78 mm

WG 060

- Kupfer-Rohr  $\varnothing 18 \times 0,5$  mm, mit Alu-Lamellen 35 x 78 mm
- Für Niedertemperaturen geeignet
- Optimierte Wärmeübertragung
- Austria Qualitätssiegel

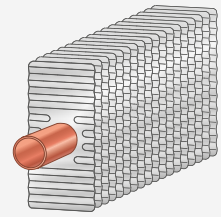

Art.-Nr.	Rohrmaterial	VPE	Gewicht/VPE	€/m
HLm18-01	Kupfer	Karton à 1 x 2500 mm	2,2 kg	48,70
HLm18-06	Kupfer	Karton à 6 x 2500 mm	11,0 kg	48,70

## Heizelement 56 x 78 mm

WG 060

- Kupfer-Rohr  $\varnothing 18 \times 0,5$  mm, mit Alu-Lamellen 56 x 78 mm
- Für Niedertemperaturen geeignet
- Optimierte Wärmeübertragung
- Austria Qualitätssiegel

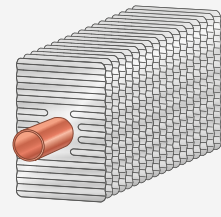

Art.-Nr.	Rohrmaterial	VPE	Gewicht/VPE	€/m
HL18-01	Kupfer	Karton à 1 x 2500 mm	2,7 kg	55,40
HL18-04	Kupfer	Karton à 4 x 2500 mm	10,0 kg	55,40

## Haltersets Classic

WG 062

aus glasfaserverstärktem Polypropylen, weiß, komplett inkl. Befestigungsmaterial

Art.-Nr.	Typ	VPE	Höhe	Tiefe	Gewicht/VPE	€/VPE
V200-01	mini	1 Set	130 mm	44 mm	60 g	8,30
V200-10	mini	10 Sets	130 mm	44 mm	600 g	83,00
V210-01	Ia	1 Set	200 mm	65 mm	80 g	8,50
V210-10	Ia	10 Sets	200 mm	65 mm	800 g	85,00
V230-01	Ila + IIIa	1 Set	200 mm	88 mm	100 g	9,80
V230-10	Ila + IIIa	10 Sets	200 mm	88 mm	1 kg	98,00

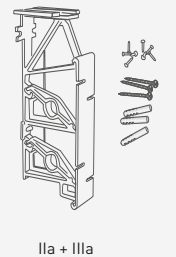
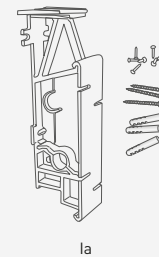
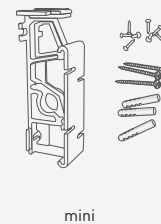

## Classic Erweiterungsset

WG 062

für die Umrüstung des Haltersets Delta auf das Halterset Classic



Art.-Nr.	Typ	VPE	Gewicht/VPE	€/VPE
V2005-01	mini	1 Set	30 g	1,35
V2005-10	mini	10 Sets	300 g	13,50
V2105-01	Ia	1 Set	30 g	1,35
V2105-10	Ia	10 Sets	300 g	13,50
V2305-01	Ila + IIIa	1 Set	35 g	1,35
V2305-10	Ila + IIIa	10 Sets	350 g	13,50

## Heizleisten-Anschlussset 16

WG 062

zum Befestigen der vorisolierten VarioModul-Rohre am Boden unter den Heizleistenenden bevor der Boden (Estrich) gelegt wird

1 Set bestehend aus: 2 Stk. Steckbögen, 2 Stk. Sicherheitskeile, 2 Stk. Klappmanschetten



Art.-Nr.	VPE	Gewicht/VPE	€/Set
Z101	1 Set	200 g	7,20

## Montageanleitung und Planungshandbuch HL

WG 112

Die jeweils gültige Montageanleitung ist Bestandteil unserer Garantie und Gewährleistung



Art.-Nr.	VPE	€/Stk.
VMONT2	1 Stk. Montageanleitung	--
VPLAN2	1 Stk. Planungshandbuch	--

**Zubehör:** siehe Seite 34 bis 45. Bitte beachten Sie bei der Zusammenstellung der Materialien die notwendigen Baustellenverschnitte, die Zuleitungslängen, sowie die Verpackungseinheiten und das notwendige Zubehör (Verbinder, Innenecken, Ventile, Heizkreisverteiler, vorisolierte VarioModul-Rohre, Raumthermostate ...).

VPE = Verpackungseinheit, WG = Warengruppe; alle Preise exkl. USt.



## Heizleiste mini Delta

Kalkulationspreis für 1 m bestehend aus:

- Heizelement mini 35 x 78 mm
- Verkleidung mini Delta
- Halterset mini Delta (Abstände zwischen den Haltern 600–800 mm)

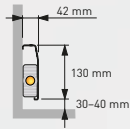

Art.-Nr.	Heizelement	Gewicht	€/m
HLMINIDELTA	Kupfer-Rohr	2,3 kg/m	94,50

## Heizleiste Ia Delta

Kalkulationspreis für 1 m bestehend aus:

- Heizelement 56 x 78 mm
- Verkleidung Ia Delta
- Halterset Ia Delta (Abstände zwischen den Haltern 600–800 mm)

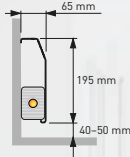

Art.-Nr.	Heizelement	Gewicht	€/m
HL1ADELTA	Kupfer-Rohr	2,8 kg/m	104,50

## Heizleiste IIa Delta

Kalkulationspreis für 1 m bestehend aus:

- Heizelement 56 x 78 mm
- Verkleidung IIa Delta
- Halterset IIa Delta (Abstände zwischen den Haltern 600–800 mm)

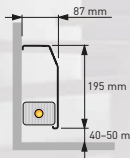

Art.-Nr.	Heizelement	Gewicht	€/m
HL2ADELTA	Kupfer-Rohr	3,0 kg/m	107,50

## Heizleiste IIIa Delta

Kalkulationspreis für 1 m bestehend aus:

- 2 x Heizelement 56 x 78 mm
- Verkleidung IIIa Delta
- Halterset IIIa Delta (Abstände zwischen den Haltern 600–800 mm)

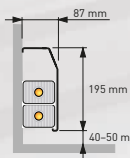

Art.-Nr.	Heizelement	Gewicht	€/m
HL3ADELTA	Kupfer-Rohr	4,0 kg/m	163,50

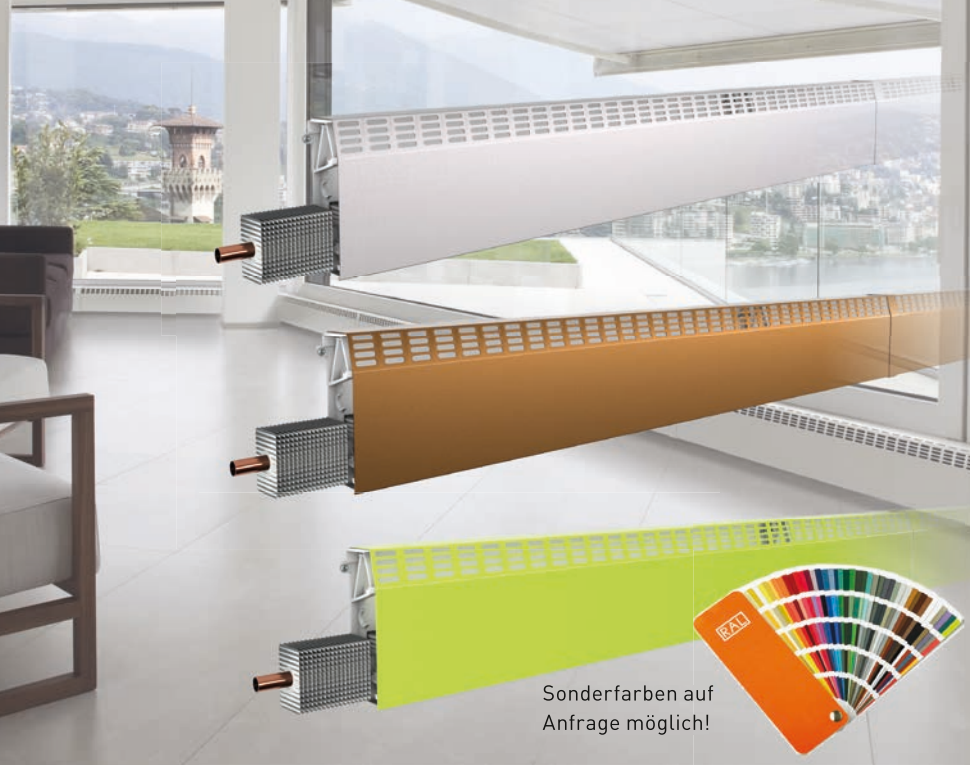
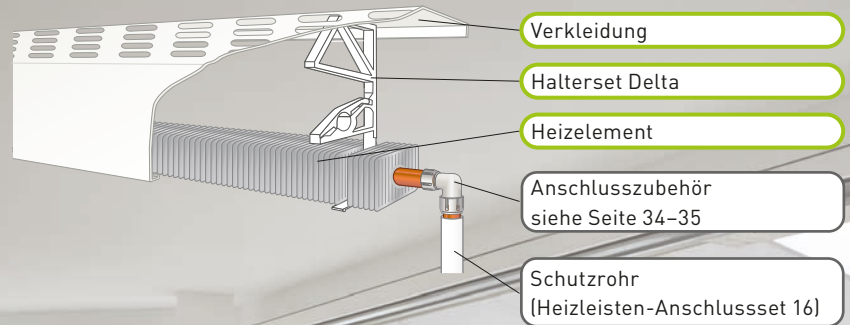

## Heizelement mini 35 x 78 mm

WG 060

- Kupfer-Rohr  $\varnothing 18 \times 0,5$  mm, mit Alu-Lamellen 35 x 78 mm
- Für Niedertemperaturen geeignet
- Optimierte Wärmeübertragung
- Austria Qualitätssiegel

Art.-Nr.	Rohrmaterial	VPE	Gewicht/VPE	€/m
HLm18-01	Kupfer	Karton à 1 x 2500 mm	2,2 kg	48,70
HLm18-06	Kupfer	Karton à 6 x 2500 mm	11,0 kg	48,70

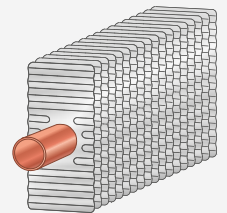

## Heizelement 56 x 78 mm

WG 060

- Kupfer-Rohr  $\varnothing 18 \times 0,5$  mm, mit Alu-Lamellen 56 x 78 mm
- Für Niedertemperaturen geeignet
- Optimierte Wärmeübertragung
- Austria Qualitätssiegel

Art.-Nr.	Rohrmaterial	VPE	Gewicht/VPE	€/m
HL18-01	Kupfer	Karton à 1 x 2500 mm	2,7 kg	55,40
HL18-04	Kupfer	Karton à 4 x 2500 mm	10,0 kg	55,40

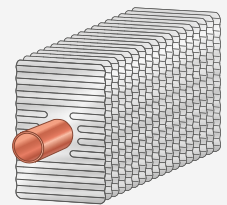

VPE = Verpackungseinheit, WG = Warengruppe; alle Preise exkl. USt.

## Verkleidungen Delta

WG 061

fertig kartonverpackt, Stahlblech 1,0 mm, verzinkt, standardmäßig RAL 9001 (Cremeweiß) pulverbeschichtet. Sonderfarben möglich - Preis auf Anfrage!

Art.-Nr.	Typ	VPE	Gewicht/VPE	€/m
V1100	mini	Karton à 1500 mm	2,2 kg	<b>33,80</b>
V1110	la	Karton à 1500 mm	3,3 kg	<b>36,90</b>
V1123	Ila + IIIa	Karton à 1500 mm	3,6 kg	<b>38,60</b>

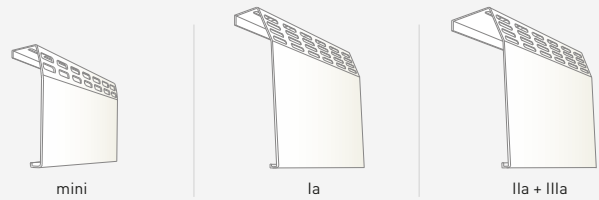

## Haltersets Delta

WG 062

aus glasfaserverstärktem Polypropylen, weiß, komplett inkl. Befestigungsmaterial

Art.-Nr.	Typ	VPE	Höhe	Tiefe	Gewicht/VPE	€/VPE
V1200-01	mini	1 Set	130 mm	41 mm	50 g	<b>6,60</b>
V1200-10	mini	10 Sets	130 mm	41 mm	500 g	<b>66,00</b>
V1210-01	la	1 Set	200 mm	62 mm	70 g	<b>6,90</b>
V1210-10	la	10 Sets	200 mm	62 mm	700 g	<b>69,00</b>
V1223-01	Ila + IIIa	1 Set	200 mm	85 mm	90 g	<b>7,90</b>
V1223-10	Ila + IIIa	10 Sets	200 mm	85 mm	900 g	<b>79,00</b>

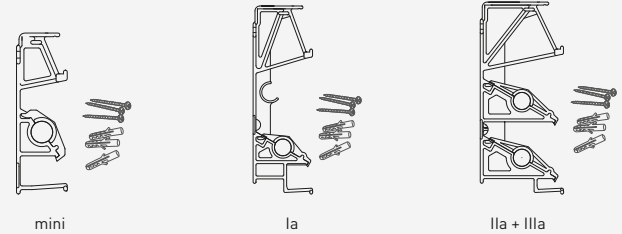

## Innen-/Außenecken Delta

WG 061

zur Abdeckung der Stoßfugen der Verkleidung Delta bei Innen- und Außenecken, verzinkt, standardmäßig RAL 9001 (Cremeweiß) pulverbeschichtet. Sonderfarben möglich - Preis auf Anfrage!

Art.-Nr.	Typ	Ausführung	VPE	Gewicht/VPE	€/Stk.
V1300	mini	Innenecke 90°	1 Stk.	60 g	<b>25,90</b>
V1301	la	Innenecke 90°	1 Stk.	120 g	<b>25,90</b>
V1302	Ila + IIIa	Innenecke 90°	1 Stk.	140 g	<b>25,90</b>
V1350	mini	Außenecke 90°	1 Stk.	90 g	<b>25,90</b>
V1351	la	Außenecke 90°	1 Stk.	175 g	<b>25,90</b>
V1352	Ila + IIIa	Außenecke 90°	1 Stk.	230 g	<b>25,90</b>

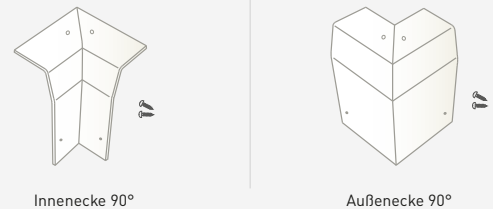

## Endkappe Delta links

WG 061

Endabschluss der Verkleidung Delta, verzinkt, standardmäßig RAL 9001 (Cremeweiß) pulverbeschichtet. Sonderfarben möglich - Preis auf Anfrage!



Art.-Nr.	Typ	VPE	Gewicht/VPE	€/Stk.
V1400	mini	1 Stk.	60 g	<b>13,60</b>
V1401	la	1 Stk.	120 g	<b>13,60</b>
V1402	Ila + IIIa	1 Stk.	160 g	<b>13,60</b>

## Endkappe Delta rechts

WG 061

Endabschluss der Verkleidung Delta, verzinkt, standardmäßig RAL 9001 (Cremeweiß) pulverbeschichtet. Sonderfarben möglich - Preis auf Anfrage!



Art.-Nr.	Typ	VPE	Gewicht/VPE	€/Stk.
V1450	mini	1 Stk.	60 g	<b>13,60</b>
V1451	la	1 Stk.	120 g	<b>13,60</b>
V1452	Ila + IIIa	1 Stk.	160 g	<b>13,60</b>

## Verbinder Delta

WG 061

zur Abdeckung der Stoßfugen bei gerader Weiterführung der Verkleidung Delta, verzinkt, standardmäßig RAL 9001 (Cremeweiß) pulverbeschichtet. Sonderfarben möglich - Preis auf Anfrage!



Art.-Nr.	Typ	VPE	Gewicht/VPE	€/Stk.
V1250	mini	1 Stk.	45 g	<b>9,10</b>
V1251	la	1 Stk.	60 g	<b>9,10</b>
V1252	Ila + IIIa	1 Stk.	60 g	<b>9,10</b>

## Ausbesserungs-Lackstift

WG 061

12 ml, für Metallverkleidung RAL 9001 (Cremeweiß)



Art.-Nr.	VPE	Gewicht/VPE	€/Stk.
V51	1 Stk.	30 g	<b>9,20</b>

## Heizleisten-Anschlussset 16

WG 062

zum Befestigen der vorisolierten VarioModul-Rohre am Boden unter den Heizleistenenden bevor der Boden (Estrich) gelegt wird

1 Set bestehend aus: 2 Stk. Steckbögen, 2 Stk. Sicherheitskeile, 2 Stk. Klappmanschetten



Art.-Nr.	VPE	Gewicht/VPE	€/Set
Z101	1 Set	200 g	<b>7,20</b>

## Montageanleitung und Planungshandbuch HL

WG 112

Die jeweils gültige Montageanleitung ist Bestandteil unserer Garantie und Gewährleistung



Art.-Nr.	VPE	€/Stk.
VMONT2	1 Stk. Montageanleitung	--
VPLAN2	1 Stk. Planungshandbuch	--

**Zubehör:** siehe Seite 34 bis 45. Bitte beachten Sie bei der Zusammenstellung der Materialien die notwendigen Baustellenverschnitte, die Zuleitungslängen, sowie die Verpackungseinheiten, das notwendige Zubehör und Werkzeuge (Verbinder, Innenecken, Endkappen, Ventile, Lochnacker, Heizkreisverteiler, vorisolierte VarioModul-Rohre, Raumthermostate ...).

VPE = Verpackungseinheit, WG = Warengruppe; alle Preise exkl. USt.



## BKH1 WG 071

Höhe 140 mm, Breite 180 mm  
 Heizelement: Kupfer-Rohr  $\varnothing 18 \times 0,5$  mm  
 (DIN EN 12449) mit Alu-Lamellen  $56 \times 78$  mm

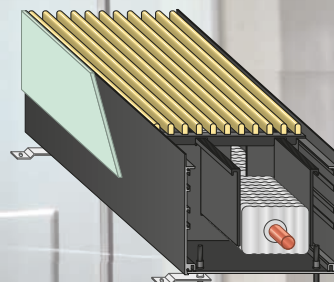

## BKH1 mini WG 071

Höhe 90 mm, Breite 180 mm  
 Heizelement: Kupfer-Rohr  $\varnothing 18 \times 0,5$  mm  
 (DIN EN 12449) mit Alu-Lamellen  $56 \times 78$  mm

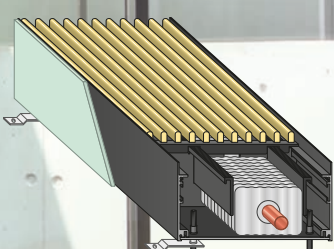

## BKH2 WG 071

Höhe 140 mm, Breite 260 mm  
 Zwei Heizelemente: Kupfer-Rohr  $\varnothing 18 \times 0,5$  mm  
 (DIN EN 12449) mit Alu-Lamellen  $56 \times 78$  mm

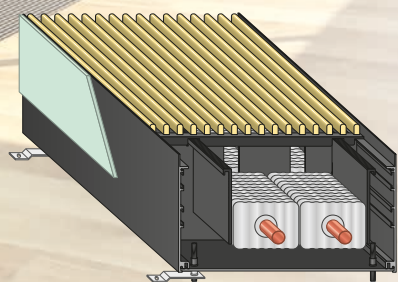

## BKH2 mini WG 071

Höhe 90 mm, Breite 260 mm  
 Zwei Heizelemente: Kupfer-Rohr  $\varnothing 18 \times 0,5$  mm  
 (DIN EN 12449) mit Alu-Lamellen  $56 \times 78$  mm

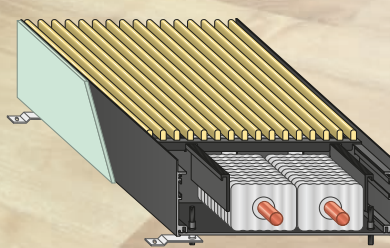

Bodenkanäle komplett: fertig zusammengebaut mit Seitenwänden und Enddeckel aus Aluminium (schwarz eloxiert), Boden aus schwarzgrauem Aluminium, Luftleitstege, Schotts zur Heizelementaufnahme, innenliegende Justierschrauben zur Höhenverstellung, Gitter (Linear oder Roll) Alu eloxiert, Seitenstreifen grün, Befestigungswinkel, Heizelement(e)

### Standardfarben für Gitter



EV 1: Aluminium-natur

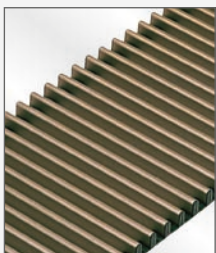

C 32: Hellbronze

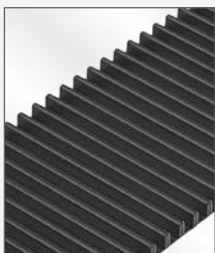

C 35: Schwarz

### Gittertypen



Linear



Roll

### Gehrungsanpassung 90° für Bodenkanäle

WG 071

Anpassung des Bodenkanals auf eine Gehrung von 90° inkl. Gittereinsatz (Linear oder Roll).  
 Verfügbar in allen Standardfarben.

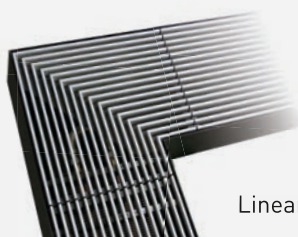

Linear

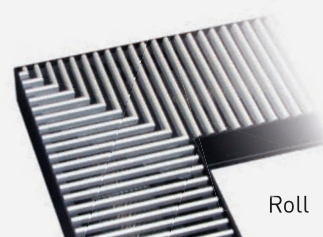

Roll

Art.-Nr.	Typ	€/Stk.
BKH1GE90	BKH1 / BKH1 mini	506,00
BKH2GE90	BKH2 / BKH2 mini	556,00

VPE = Verpackungseinheit, WG = Warengruppe; alle Preise exkl. USt.

Länge [mm]	BKH1		BKH1 mini		BKH2		BKH2 mini	
	Art.-Nr.	€/Stk.	Art.-Nr.	€/Stk.	Art.-Nr.	€/Stk.	Art.-Nr.	€/Stk.
1000	BKH1-1000	554,00	BKH1M-1000	515,00	BKH2-1000	681,00	BKH2M-1000	634,00
1200	BKH1-1200	618,00	BKH1M-1200	571,00	BKH2-1200	759,00	BKH2M-1200	707,00
1400	BKH1-1400	686,00	BKH1M-1400	633,00	BKH2-1400	845,00	BKH2M-1400	786,00
1600	BKH1-1600	742,00	BKH1M-1600	684,00	BKH2-1600	918,00	BKH2M-1600	853,00
1800	BKH1-1800	828,00	BKH1M-1800	761,00	BKH2-1800	1.021,00	BKH2M-1800	948,00
2000	BKH1-2000	885,00	BKH1M-2000	813,00	BKH2-2000	1.094,00	BKH2M-2000	1.016,00
2200	BKH1-2200	959,00	BKH1M-2200	879,00	BKH2-2200	1.186,00	BKH2M-2200	1.099,00
2400	BKH1-2400	1.016,00	BKH1M-2400	931,00	BKH2-2400	1.258,00	BKH2M-2400	1.168,00
2600	BKH1-2600	1.095,00	BKH1M-2600	1.000,00	BKH2-2600	1.354,00	BKH2M-2600	1.252,00
2800	BKH1-2800	1.162,00	BKH1M-2800	1.063,00	BKH2-2800	1.438,00	BKH2M-2800	1.333,00
3000	BKH1-3000	1.220,00	BKH1M-3000	1.114,00	BKH2-3000	1.512,00	BKH2M-3000	1.402,00
3200	BKH1-3200	1.295,00	BKH1M-3200	1.182,00	BKH2-3200	1.605,00	BKH2M-3200	1.484,00
3400	BKH1-3400	1.362,00	BKH1M-3400	1.245,00	BKH2-3400	1.689,00	BKH2M-3400	1.565,00
3600	BKH1-3600	1.426,00	BKH1M-3600	1.300,00	BKH2-3600	1.771,00	BKH2M-3600	1.637,00
3800	BKH1-3800	1.496,00	BKH1M-3800	1.364,00	BKH2-3800	1.856,00	BKH2M-3800	1.718,00
4000	BKH1-4000	1.563,00	BKH1M-4000	1.426,00	BKH2-4000	1.942,00	BKH2M-4000	1.797,00
4200	BKH1-4200	1.638,00	BKH1M-4200	1.495,00	BKH2-4200	2.034,00	BKH2M-4200	1.882,00
4400	BKH1-4400	1.696,00	BKH1M-4400	1.546,00	BKH2-4400	2.108,00	BKH2M-4400	1.950,00
4600	BKH1-4600	1.772,00	BKH1M-4600	1.614,00	BKH2-4600	2.201,00	BKH2M-4600	2.035,00
4800	BKH1-4800	1.829,00	BKH1M-4800	1.667,00	BKH2-4800	2.274,00	BKH2M-4800	2.104,00
5000	BKH1-5000	1.898,00	BKH1M-5000	1.730,00	BKH2-5000	2.362,00	BKH2M-5000	2.186,00
5000+	z. B. BKH1 6000 mm = 2 × BKH1-3000 = 2 × 1.220,00 € = 2.440,00 €							

**Maßgenaue Fertigung ist möglich!** Bei Zwischenlängen verrechnen wir die nächst größere Länge aus dieser Liste, z. B. BKH1, Länge = 4256 mm → Preis = BKH1-4400 = 1.696,00 €

**Zubehör:** siehe Seite 34 bis 45

### Lieferzeit:

Kompletter Bodenkanal mit Gitter innerhalb von 5 bis 7 Werktagen (ab Werk Leobersdorf). Bitte erfragen Sie Ihren Liefertermin! Ausnahme: Gitter mit Gehrungsanpassung bzw. große Stückzahlen 15 bis 20 Werktagen (ab Werk Leobersdorf).

### Serviceleistungen

Gerne übernehmen wir für Sie weitere Serviceleistungen, wie Lochknacken für Rohrdurchführungen, Vorlauf-/Rücklaufventile und Fittings einbauen. Für weitere Auskünfte wenden Sie sich bitte an unser Technik-Team.

Art.-Nr.	Art der Serviceleistung	€/Stk.
V9052	Lochknacken zusätzlich	10,30
V9053	Fittings einbauen	6,60
V9054	Ventile einbauen	7,80
BKHLA	Luftanschluss DN80 für BKH1/BKH2	55,70

*Schnelle Lieferzeiten  
der Bodenkanäle  
bereits ab 5 Werktagen!*

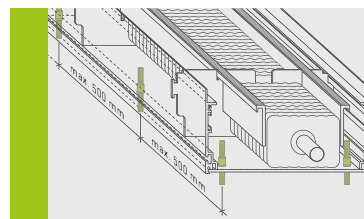

Variotherm Qualität!  
Abstand der innenliegenden Justierschrauben ≤ 500 mm für Begehbarkeit ohne zusätzliche Maßnahmen!

### Montageanleitung und Planungshandbuch BKH

WG 112

Die jeweils gültige Montageanleitung ist Bestandteil unserer Garantie und Gewährleistung

Art.-Nr.	VPE	€/Stk.
VMONT5	1 Stk. Montageanleitung	--
VPLAN5	1 Stk. Planungshandbuch	--



## Heizleisten und Bodenkanalheizung – Anschlusslösungen für Zweirohrsysteme

### Thermostatventil mit Entlüftung

WG 062

1/2" Ventil mit Entlüftung, voreinstellbar, mit Thermostatkopf, inkl. Klemmverschraubung 3/4" EUROxCu18 + Stützhülse (Z136 + Z133) auf das Heizelement, 3/4" Eurokonus für die Anschlussleitung (Klemmverschraubungen nicht vergessen! Seite 42)

Art.-Nr.	Ausführung	VPE	Gewicht/VPE	€/Stk.
Z114 ●	Gerader Durchgang, 2 Entlüftungen	1 Stk.	350 g	<b>48,90</b>
Z116L ●	Eck 90°, linksseitig, 1 Entlüftung	1 Stk.	350 g	<b>56,70</b>
Z116R ●	Eck 90°, rechtsseitig, 1 Entlüftung	1 Stk.	350 g	<b>56,70</b>



### Verlängerung Thermostatkopf 10 mm

WG 062

für Heizleisten Typ IIa und IIIa Classic ab einer Verkleidungsstärke von 10 mm



Art.-Nr.	VPE	Gewicht/VPE	€/Stk.
Z1167 ●	1 Stk.	40 g	<b>16,30</b>

### Rund-Lochknacker

WG 140

zum exakten Ausknacken der Öffnung bei der Verkleidung der Heizleiste Delta.

- Lochgröße 40 mm: für Typ Delta mini
- Lochgröße 55 mm: für Typ Delta Ia, IIa, IIIa sowie bei Z114S, Z116LS, Z116RS

Verleih: 5 Werktage kostenfrei

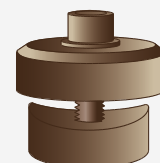

Art.-Nr.	ø Loch	VPE	Gewicht/VPE	€/Stk.
W010 ●	40 mm	1 Stk.	420 g	<b>85,40</b>
W0101 (Verleih)	40 mm	1 Stk.	420 g	<b>2,60/Werktag</b>
W011 ●	55 mm	1 Stk.	820 g	<b>116,70</b>
W0111 (Verleih)	55 mm	1 Stk.	820 g	<b>3,00/Werktag</b>

### Handradventil mit Entlüftung

WG 062

1/2" Ventil mit Entlüftung, voreinstellbar, mit Handrad, inkl. Klemmverschraubung Cu 18 auf das Heizelement (mit Stützhülse), 3/4" Eurokonus für die Anschlussleitung (Klemmverschraubungen nicht vergessen! Seite 42)

Art.-Nr.	Ausführung	VPE	Gewicht/VPE	€/Stk.
Z115	Gerader Durchgang, 2 Entlüftungen	1 Stk.	300 g	<b>38,20</b>
Z117L ●	Eck 90°, linksseitig, 1 Entlüftung	1 Stk.	300 g	<b>45,90</b>
Z117R ●	Eck 90°, rechtsseitig, 1 Entlüftung	1 Stk.	300 g	<b>45,90</b>



### Thermostatventil mit Fernfühler und Entlüftung

WG 062

Auf Anfrage!



### Stellantriebventil mit Entlüftung

WG 062

Auf Anfrage!



### Rücklaufventil

WG 062

1/2" Ventil, voreinstellbar, inkl. Klemmverschraubung Cu 18 auf das Heizelement (mit Stützhülse), 3/4" Eurokonus für die Anschlussleitung (Klemmverschraubung nicht vergessen! Seite 42)



Art.-Nr.	Ausführung	VPE	Gewicht/VPE	€/Stk.
Z129	Gerader Durchgang	1 Stk.	200 g	<b>20,30</b>
Z130	Eck 90°	1 Stk.	200 g	<b>18,10</b>

### Entlüftungswinkel händisch

WG 062

90° Entlüftungswinkel inkl. Klemmverschraubung Cu 18 auf das Heizelement (mit Stützhülse), 3/4" Eurokonus für die Anschlussleitung (Klemmverschraubung nicht vergessen! Seite 42)

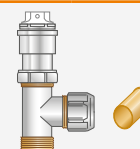

Art.-Nr.	VPE	Gewicht/VPE	€/Stk.
Z119 ●	1 Stk.	300 g	<b>22,00</b>

#### Symbole:

- nur für den Anschluss der Heizelemente bei Heizleisten geeignet
- nur für den Anschluss der Heizelemente bei Bodenkanalheizungen geeignet

VPE = Verpackungseinheit, WG = Warengruppe; alle Preise exkl. USt.

## Heizleisten und Bodenkanalheizung – Anschlusslösungen für Verteilersysteme

### Heizleisten-Anschlussset 16

WG 062

zum Befestigen der vorisolierten VarioModul-Rohre am Boden unter den Heizleistenenden bevor der Boden (Estrich) gelegt wird

1 Set bestehend aus: 2 Stk. Steckbögen, 2 Stk. Sicherheitskeile, 2 Stk. Klappmanschetten

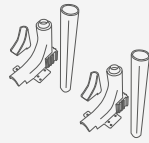

Art.-Nr.	VPE	Gewicht/VPE	€/Set
Z101 ●	1 Set	200 g	7,20

### Winkelverschraubung

WG 100

90° Winkelanschluss, Klemmverschraubung auf Heizelement Cu 18 (inkl. Stützhülse), 3/4" Eurokonus für die Anschlussleitung

(Klemmverschraubung nicht vergessen! Seite 42)

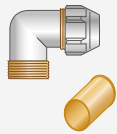

Art.-Nr.	VPE	Gewicht/VPE	€/Stk.
Z38	1 Stk.	260 g	16,30

### Doppelnippel 3/4" EURO

WG 100

vernickelt, 3/4" Eurokonus auf 3/4" Eurokonus (Klemmverschraubungen siehe Seite 42)



Art.-Nr.	VPE	Gewicht/VPE	€/Stk.
Z170	1 Stk.	60 g	4,74

### Vorisoliertes VarioModul-Rohr 16x2

WG 130

- Alu-Mehrschicht-Verbundrohr 16x2 (PE-RT/AL/PE)
- 100 % Sauerstoff-diffusionsdicht
- 70 °C, 6 bar
- Isolierung: Polyethylen-Weichschaum
- Brandverhalten gem. EN 13501-1: C<sub>L</sub>-s1,d0

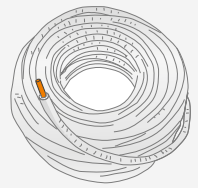

Art.-Nr.	Dämmstärke	VPE	Gewicht/VPE	€/m
V1226	6 mm	Rolle à 100 m	14,0 kg	3,42
V1227	9 mm	Rolle à 100 m	14,9 kg	3,86

### Haltebügel ø35

WG 130

zur Fixierung des vorisolierten VarioModul-Rohres



Art.-Nr.	Variante	VPE	Gewicht/VPE	€/100 Stk.
V2802	einfach	100 Stk.	2,6 kg	35,10
V2803	doppelt	50 Stk.	2,3 kg	58,40

## Heizleisten und Bodenkanalheizung – Verbindungstechnik

### Verbindungsset für Heizleiste IIIa

WG 062

Zum Verbinden zweier Heizelemente.

Achsabstand 58 mm

Bestehend aus 2 Steckverbinder:

1x 90° i/a (F922) und 1x 90° i/i (F921)



Art.-Nr.	VPE	Gewicht/VPE	€/Stk.
Z112 ●	1 Set	142 g	19,98

### Verbindungsset für BKH2 / BKH2 mini

WG 062

zum Verbinden zweier Heizelemente.

Achsabstand 81 mm. Bestehend aus

2x Steckfitting 90° Winkel 18 (i/i) (F921) und

1x 60 mm Kupferrohr 18 x 0,5 mm

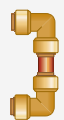

Art.-Nr.	VPE	Gewicht/VPE	€/Set
Z113 ■	1 Set	163 g	22,70

### Stützhülse 18 x 17 mm

WG 062

für das Heizelement mit Kupfer-Rohr, Verwendung bei Klemmverschraubungen und Kupfer-Pressverbindungen



Art.-Nr.	VPE	Gewicht/VPE	€/Stk.
Z133	1 Stk.	6 g	1,96

### Steckfitting Demontage Werkzeug

WG 140

zum Lösen der Steckfittinge



Art.-Nr.	VPE	Gewicht/VPE	€/Set
F93	1 Stk.	124 g	11,80

### Steckfittinge

WG 100

Lösbare Steckfittinge aus Messing für Kupferrohre ø18 mm, dauerhaft dichte

Steckverbindung, lösbar mittels Demontage Zange (F93) und wiederverwendbar.

Art.-Nr.	Ausführung	VPE	Gewicht/VPE	€/Stk.
F921	90° Winkel 18 (i/i)	1 Stk.	74 g	9,90
F922	90° Winkel 18 (i/a)	1 Stk.	68 g	9,70
F923	Übergangswinkel 18 x 1/2" (i/i)	1 Stk.	68 g	41,10
F924	Muffe 18 (i/i)	1 Stk.	74 g	8,20
F925	Übergangsmuffe 18 x 1/2" (i/i)	1 Stk.	74 g	11,50

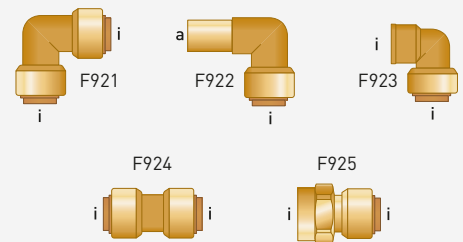

### Symbole:

● nur für den Anschluss der Heizelemente bei Heizleisten geeignet

■ nur für den Anschluss der Heizelemente bei Bodenkanalheizungen geeignet

VPE = Verpackungseinheit, WG = Warengruppe; alle Preise exkl. USt.

Regelung für Heiz-/Kühlsysteme

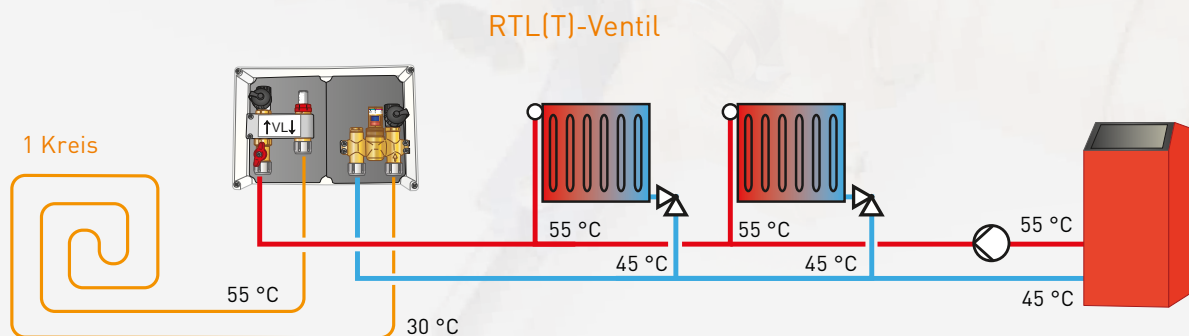
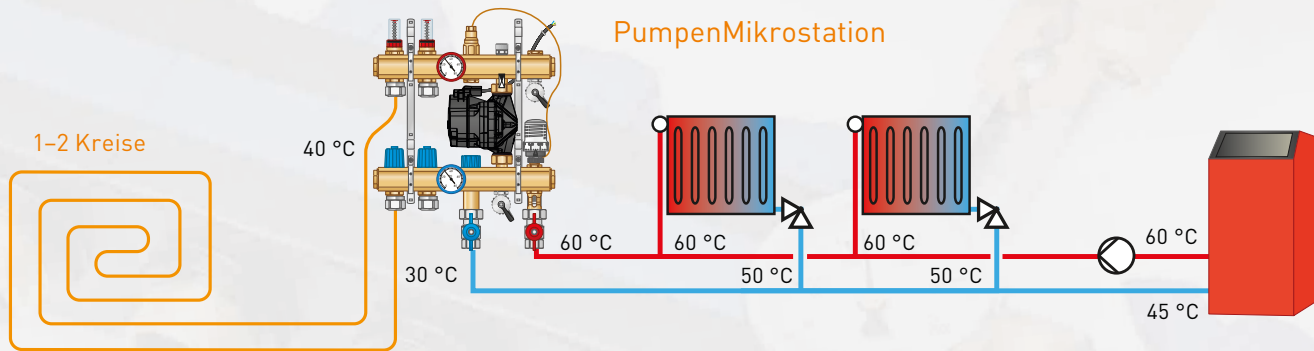
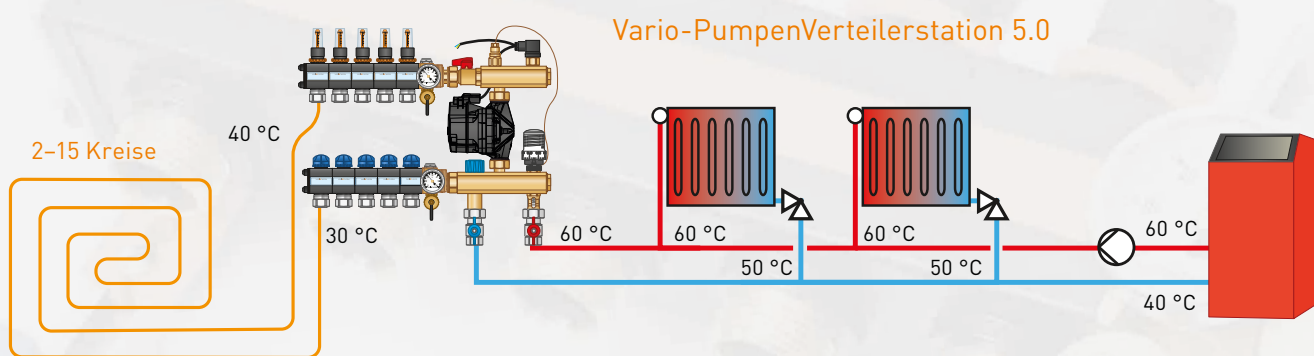
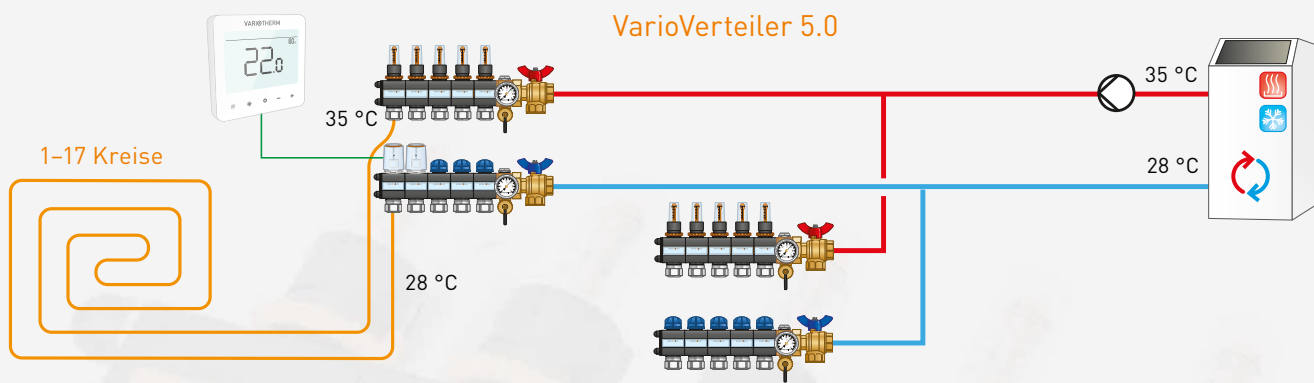

## VarioVerteiler 5.0

WG 080

Kunststoffverteiler mit internen Luftkammern als Isolierung, Absperrventil im Rücklauf, leichtes Umrüsten auf Thermostatbetrieb, voreinstellbarer Durchflussanzeiger (10–160 l/h) nach EN 1264-4 im Vorlauf, Schauglas kann gereinigt werden, absolut sauerstoffdicht, variabler Abstand zwischen Vorlauf- und Rücklaufbalken, bestehend aus:

- Vor- und Rücklaufsegmente
- 2 Stk. Anschlussblöcke
- 2 Stk. Endplatten (isoliert)
- Bezeichnungsetiketten
- Halterset inkl. Befestigungsmaterial
- 2 Stk. Thermometer
- 2 Stk. Füll- und Entleerhähne, 1/2", drehbar
- 2 Stk. Handentlüfter inkl. Entlüftungsschlüssel
- 2 Stk. Blindstopfen
- 2 Stk. 3-Wege-Kugelhähne mit 2x 1"IG x 6/4" Holländer, inkl. 1" Blindstopfen

Verteiler links und rechts einsetzbar.

Tiefe: 96 mm bzw. 83 mm mit demontierten Thermometern

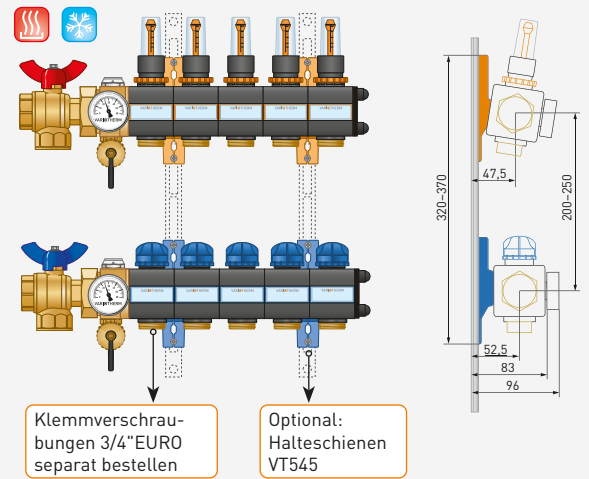

Verteilerkreise	Einbaulänge	passender Verteilerschrank	Art.-Nr.	Gewicht/VPE		€/Stk.
				VPE	VPE	
(1 Balken) 1	345 mm	VSU1, VSA2	<b>VT101</b>	1 Stk.	2,6 kg	<b>203,80</b>
2	245 mm	VSU1, VSA1	<b>VT102</b>	1 Stk.	3,0 kg	<b>254,90</b>
3	295 mm	VSU1, VSA1	<b>VT103</b>	1 Stk.	3,4 kg	<b>291,50</b>
4	345 mm	VSU1, VSA2	<b>VT104</b>	1 Stk.	3,7 kg	<b>328,10</b>
5	395 mm	VSU2, VSA2	<b>VT105</b>	1 Stk.	4,0 kg	<b>365,90</b>
6	445 mm	VSU2, VSA2	<b>VT106</b>	1 Stk.	4,4 kg	<b>402,50</b>
7	495 mm	VSU2, VSA2	<b>VT107</b>	1 Stk.	4,7 kg	<b>439,10</b>
8	545 mm	VSU3, VSA3	<b>VT108</b>	1 Stk.	5,0 kg	<b>476,90</b>
9	595 mm	VSU3, VSA3	<b>VT109</b>	1 Stk.	5,4 kg	<b>513,60</b>
10	645 mm	VSU3, VSA3	<b>VT110</b>	1 Stk.	5,7 kg	<b>550,20</b>
11	695 mm	VSU3, VSA3	<b>VT111</b>	1 Stk.	6,0 kg	<b>587,90</b>
12	745 mm	VSU3, VSA3	<b>VT112</b>	1 Stk.	6,4 kg	<b>624,50</b>
13	795 mm	VSU3, VSA3	<b>VT113</b>	1 Stk.	6,7 kg	<b>661,10</b>
14	845 mm	VSU4, VSA4	<b>VT114</b>	1 Stk.	7,0 kg	<b>698,90</b>
15	895 mm	VSU4, VSA4	<b>VT115</b>	1 Stk.	7,4 kg	<b>735,50</b>
16	945 mm	VSU4, VSA4	<b>VT116</b>	1 Stk.	7,7 kg	<b>772,10</b>
17	995 mm	VSU4, VSA4	<b>VT117</b>	1 Stk.	8,0 kg	<b>810,00</b>

Variotherm Qualität: Alle Verteiler sind fertig zusammengebaut und druckgeprüft!

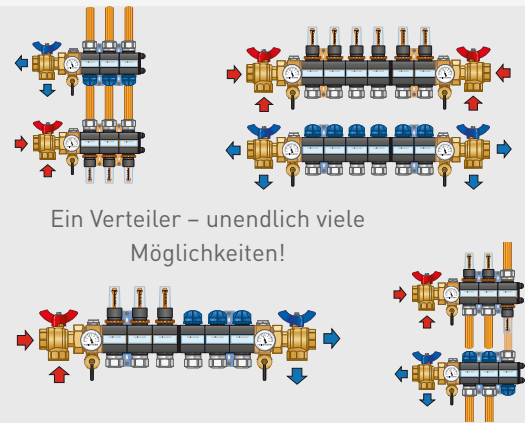

## VarioManometer 0–6 bar

WG 080

inkl. Anschluss-Reduktion für den Anschluss am 3-Wege-Kugelhahn. Anschluss-Reduktion und Manometeranschluss selbstdichtend.

Art.-Nr.	VPE	Gewicht/VPE	€/Stk.
<b>VT885</b>	1 Set	155 g	<b>17,90</b>

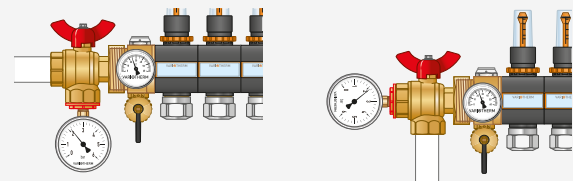

## Halteschienen

WG 080

für direkte Wand- und Deckenmontage von VarioVerteiler 5.0, Vario-PumpenVerteilerstation 5.0 inkl. Befestigungsmaterial

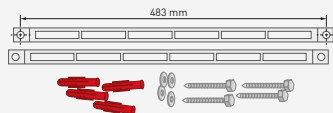

Art.-Nr.	VPE	Gewicht/VPE	€/Stk.
<b>VT545</b>	1 Set	225 g	<b>11,40</b>

## Klemmverschraubungen 3/4"EURO

WG 100

Speziell für Variotherm-Rohre auf 3/4" Eurokonus entwickelt, vernickelt, einteilig, mit Metallklemmring und galvanischer Trennung, SW 30, geprüft nach EN 21003



Art.-Nr.	Typ	VPE	Gewicht/VPE	€/Stk.
<b>Z1300</b>	3/4"EUROx11,6	1 Stk.	90 g	<b>6,09</b>
<b>Z1400</b>	3/4"EUROx16	1 Stk.	80 g	<b>5,87</b>
<b>Z1500</b>	3/4"EUROx20	1 Stk.	70 g	<b>6,09</b>

## Anschluss-Isolierung

WG 080

zum nachträglichen Anbringen an Variotherm Klemmverschraubungen am VarioVerteiler 5.0, mit Verschlussystem. Kann im Kühlbetrieb wirkungsvoll Kondensation verhindern. Länge/Durchmesser/Dicke: 70/26/7 mm

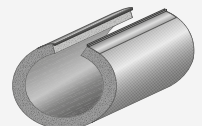

Art.-Nr.	VPE	Gewicht/VPE	€/Stk.
<b>VT69</b>	1 Stk.	5 g	<b>1,49</b>

## Distanzstück für Halterset

WG 080

um Abstand zwischen Wand und Rücklaufbalken zu vergrößern. 1-fach verwendet: +10 mm 2-fach verwendet: +20 mm

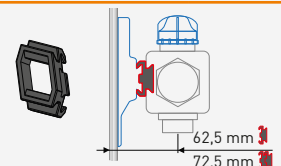

Art.-Nr.	VPE	Gewicht/VPE	€/Stk.
<b>VT542</b>	1 Stk.	5 g	<b>2,16</b>

VPE = Verpackungseinheit, WG = Warengruppe; alle Preise exkl. USt.

## Vario-PumpenVerteilerstation 5.0 PVS (exkl. Regler)

WG 080

- Zum Einbau von Niedertemperatur-Flächenheizungen (2-15 Heizkreise) in Hochtemperatur-Heizungsanlagen (2-Rohr-System) mit vorhandener Umwälzpumpe.
- Die Kessel-Vorlauftemperatur muss mindestens 10 K höher als die eingestellte Vorlauftemperatur der Flächenheizung sein.
- Den erforderlichen Rohrquerschnitt (Leistung) zur PumpenVerteilerstation beachten. Vordruck erforderlich.

Ohne Klemmverschraubungen, bestehend aus:

- VarioVerteiler 5.0
- 2 Stk. Kugelhähne kesselseitig
- Einspritzventil
- Regulierventil
- Durchflussanzeiger (60-170 l/h) im Kesselkreis
- Hocheffizienz-Umwälzpumpe TacoFlow3 15-60 (EEI ≤ 0,19), werkseitig verdrahtet mit Temperaturbegrenzer 60 °C
- Spül-Kugelhahn

Anschluss Kessel Vor- und Rücklauf: 3/4" IG

Tiefe: 96 mm

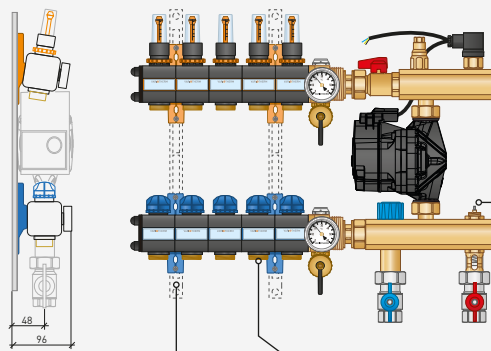

Halteschienen für Wandmontage siehe Seite 37

Klemmverschraubungen 3/4"EURO separat bestellen

Regler separat bestellen:  
- Festwertregler (PVX42)  
oder  
- Witterungsgeführter Regler (PVX44)

Heizkreise	Einbaulänge	passender Verteilerschrank	Art.-Nr.	VPE	Gewicht/VPE	€/Stk.
2	385 mm	VSU2, VSA2	PVS02	1 Stk.	6,6 kg	749,70
3	435 mm	VSU2, VSA2	PVS03	1 Stk.	7,0 kg	785,70
4	485 mm	VSU2, VSA2	PVS04	1 Stk.	7,3 kg	822,60
5	535 mm	VSU3, VSA2	PVS05	1 Stk.	7,6 kg	859,60
6	585 mm	VSU3, VSA2	PVS06	1 Stk.	8,0 kg	895,50
7	635 mm	VSU3, VSA3	PVS07	1 Stk.	8,3 kg	932,50
8	685 mm	VSU3, VSA3	PVS08	1 Stk.	8,6 kg	969,50
9	735 mm	VSU3, VSA3	PVS09	1 Stk.	9,0 kg	1.006,50
10	785 mm	VSU3, VSA3	PVS10	1 Stk.	9,3 kg	1.042,40
11	835 mm	VSU4, VSA3	PVS11	1 Stk.	9,6 kg	1.079,40
12	885 mm	VSU4, VSA3	PVS12	1 Stk.	10,0 kg	1.116,30
13	935 mm	VSU4, VSA4	PVS13	1 Stk.	10,3 kg	1.152,30
14	985 mm	VSU4, VSA4	PVS14	1 Stk.	10,6 kg	1.189,30
15	1035 mm	VSU4, VSA4	PVS15	1 Stk.	11,0 kg	1.226,20

## PumpenMikrostation PMS (exkl. Regler)

WG 080

- Zum Einbau von Niedertemperatur-Flächenheizungen (1-2 Heizkreise) in Hochtemperatur-Heizungsanlagen (2-Rohr-System) mit vorhandener Umwälzpumpe.
- Die Kessel-Vorlauftemperatur muss mindestens 10 K höher als die eingestellte Vorlauftemperatur der Flächenheizung sein.
- Den erforderlichen Rohrquerschnitt (Leistung) zur PumpenMikrostation beachten. Vordruck erforderlich.

Ohne Klemmverschraubungen, bestehend aus:

- 2 Stk. Kugelhähne kesselseitig
- Einspritzventil
- Regulierventil
- 2 Stk. KFE-Hähne
- Rückschlagventil
- Hocheffizienz-Umwälzpumpe TacoFlow3 15-60 (EEI ≤ 0,19)
- 2 Stk. Haltebügel inkl. Befestigungsmaterial
- Handentlüfter
- 2 Stk. Thermometer
- 2 Stk. Regelventile mit Durchflussanzeiger (0-200 l/h) im Vorlauf
- 2 Stk. Rücklaufventile mit Abdeckkappe für leichtes Umrüsten auf Stellantrieb
- 2 Stk. Blindverschraubungen 3/4"
- Durchflussanzeiger im Kesselkreis (60-170 l/h)

Anschluss Kessel, Vor- und Rücklauf: 3/4" IG

Anschluss Flächenheizung, Vor- und Rücklauf: 3/4" Eurokonus

Tiefe: 105 mm

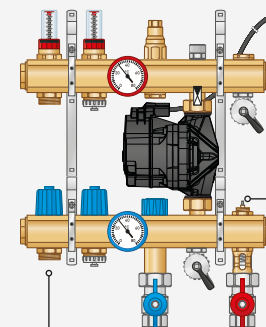

Klemmverschraubungen 3/4"EURO separat bestellen

Regler separat bestellen:  
- Festwertregler (PVX42) oder  
- Witterungsgeführter Regler (PVX44)

Verteilerkreise	Einbaulänge	passender Verteilerschrank	Art.-Nr.	VPE	Gewicht/VPE	€/Stk.
1-2	310 mm	VSU1, VSA1	PMS02	1 Stk.	6,4 kg	502,80

## VarioManometer 0-6 bar

WG 080

inkl. Anschluss-Reduktion für den seitlichen Anschluss am PVS/PMS-Grundblock. Anschluss-Reduktion und Manometeranschluss selbstdichtend.

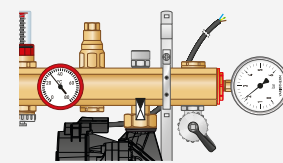
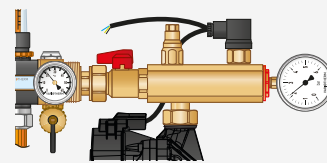

Art.-Nr.	VPE	Gewicht/VPE	€/Stk.
VT885	1 Set	155 g	17,90

VPE = Verpackungseinheit, WG = Warengruppe; alle Preise exkl. USt.

## Witterungsgeführter Heizungsregler WHR36

WG 080

für PVS/PMS, bestehend aus:

- Regler WHR36
  - Witterungsgeführte Vorlauftemperaturregelung (Heizkurve)
  - Drehknopf zur Parallelverschiebung der Heizkurve ( $\pm 10$  K)
  - Befestigung mit Klettstreifen
  - 230 V AC
- Stellantrieb VT30FC
- Außenfühler und Vorlauffühler

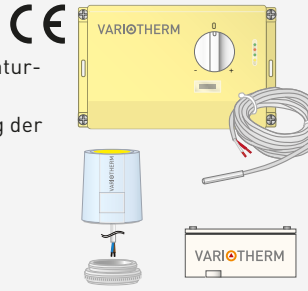

Art.-Nr.	VPE	Gewicht/VPE	€/Stk.
PVX44	1 Stk.	550 g	359,20

## Festwertregler

WG 080

für PVS/PMS. Einstellbereich 20–70 °C

inkl. Kapillar-Fühler.

Skala 1–7

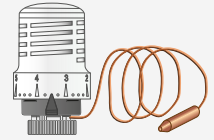

Art.-Nr.	VPE	Gewicht/VPE	€/Stk.
PVX42	1 Stk.	260 g	70,00

## Unterputzschrank UF

WG 080

- Einbauzarge und Schrankgehäuse aus feuerverzinktem Stahlblech
- Fronttür und Frontrahmen weiß pulverbeschichtet (RAL 9016)
- Frontblende abnehmbar, mit integrierter Stecktüre mit Metallverschluss
- Kabeleinführung von der Rückseite möglich
- Inkl. Putz-/Staubschutz (Karton)

Einbautiefe: 93–110 mm

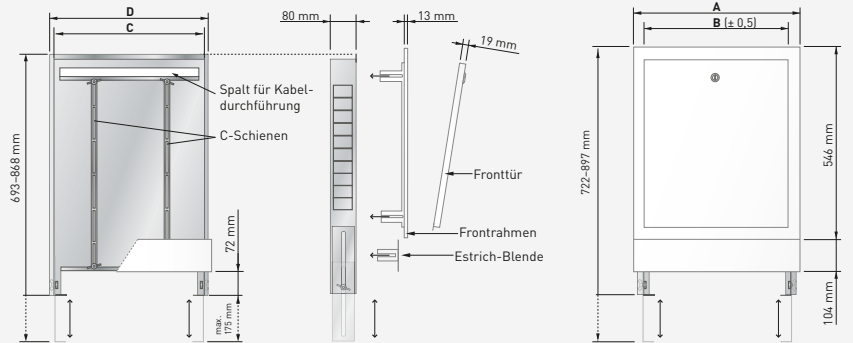

Art.-Nr.	A (Rahmen)	B	C	D (Nischenmaß)	VarioVerteiler 5.0	Vario-Pumpen Verteilerstation 5.0	Pumpen Mikrostation	VPE	Gewicht/VPE	€/Stk.
VSU1	465 mm	395 mm	401 mm	421 mm	1–4 Kreise	–	1–2 Kreise	1 Stk.	5,9 kg	144,40
VSU2	604 mm	534 mm	540 mm	560 mm	5–7 Kreise	2–4 Kreise	–	1 Stk.	7,2 kg	182,80
VSU3	904 mm	834 mm	840 mm	860 mm	8–13 Kreise	5–10 Kreise	–	1 Stk.	10,2 kg	211,70
VSU4	1203 mm	1133 mm	1140 mm	1160 mm	14–17 Kreise	11–15 Kreise	–	1 Stk.	16,8 kg	237,30

## Aufputzschrank

WG 080

- Schrankgehäuse aus feuerverzinktem Stahlblech
- Weiß pulverbeschichtet (RAL 9016)
- Mit integrierter Stecktüre mit Metallverschluss
- Rohrumlenkschiene abnehmbar
- Mit Rückwand
- Kabeleinführung von der Rückseite möglich

Max. Einbautiefe: 120 mm

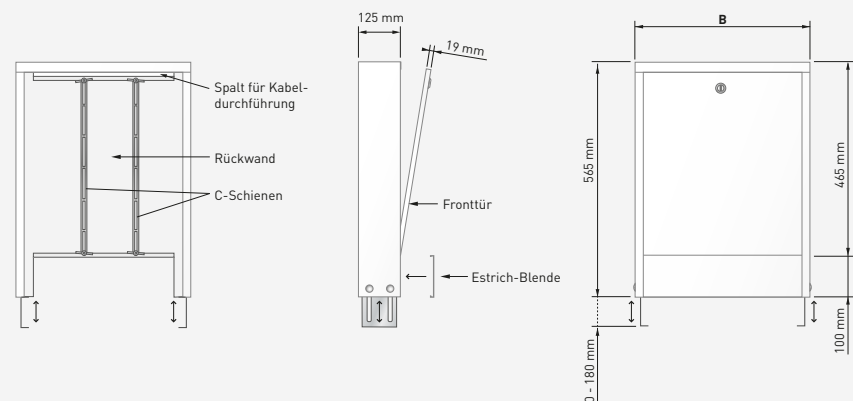

Art.-Nr.	B [mm]	VarioVerteiler 5.0	Vario-Pumpen Verteilerstation 5.0	Pumpen Mikrostation	VPE	Gewicht/VPE	€/Stk.
VSA1	452	2–3 Kreise	–	1–2 Kreise	1 Stk.	5,7 kg	137,80
VSA2	652	1, 4–7 Kreise	2–6 Kreise	–	1 Stk.	7,4 kg	142,00
VSA3	952	8–13 Kreise	7–12 Kreise	–	1 Stk.	13,0 kg	163,90
VSA4	1252	14–17 Kreise	13–15 Kreise	–	1 Stk.	15,8 kg	225,70

VPE = Verpackungseinheit, WG = Warengruppe; alle Preise exkl. USt.



## Elektronischer Raumthermostat TOUCH.2 HC(D) Neu

WG 090

- Betriebsart:** Heizen, Kühlen; Taupunktüberwachung (optional)  
**Betriebsspannung:** 230 V AC, 50 Hz  
**Ausgang:** Triacausgang potentialbehafet (Schließer), 0,8 A, 230 V AC (max. 8 Stellantriebe VT30/VT33 bzw. eine Pumpe PVS/PMS)  
**Temperaturbereich:** +5 ... +35 °C  
**Schalt Differenz:** ±0,1 ... ±1,0 K einstellbar  
**Schutzart:** IP 30  
**Ausstattung:**
  - Taupunktüberwachung: externer Taupunktsensor DPS erforderlich
  - LED Digitalanzeige, dimmbar
  - 5 Sensortasten (Touch)
  - Anzeige der rel. Luftfeuchtigkeit
  - Erkennung offener Fenster
  - Change-Over-Eingang für externe Umschaltung zwischen Heizen und Kühlen
  - Halbleitersensor intern
  - Push-in-Anschlüsse
  - Fühlerabgleich
  - Einstellbares Regelverhalten: 2-Punkt oder PWM**Zustandsanzeige:** Symbole für Heizen/Kühlen  
**Schutzklasse:** II  
**Größe (H x B x T):** 86 x 86 x 16 (43\*) mm; \* inkl. Elektronik  
**Befestigung:** auf UP-Dose  
**Farbe:** Weiß



Optional:  
Taupunktsensor DPS  
(Art.-Nr.: RT495)



Art.-Nr.	Produkt	VPE	Gewicht/VPE	€/Stk.
RT50	Raumthermostat	1 Stk.	212 g	97,90
RT495	Taupunktsensor	1 Stk.	70 g	46,20

## Stellantrieb

WG 090

passend für Rücklaufsegment des Heiz-/Kühlkreisverteilers, stromlos geschlossen, First-Open-Funktion, Steckmontage-Clipfunktion, Funktionsanzeiger, inkl. Adapter M30 x 1,5, nur 1 Watt Aufnahmeleistung

**Anschlussleitung:** 2 x 0,75 mm<sup>2</sup>, bei Endschalter 4 x 0,75 mm<sup>2</sup>, Länge 1 m

- Varianten:**
- 230 V, mit oder ohne Endschalter
  - 24 V, mit oder ohne Endschalter



Art.-Nr.	Variante	VPE	Gewicht/VPE	€/Stk.
VT30	230 V ohne Endschalter	1 Stk.	130 g	30,40
VT33	230 V mit Endschalter	1 Stk.	200 g	43,60
VT31	24 V ohne Endschalter	1 Stk.	130 g	30,80
VT35	24 V mit Endschalter	1 Stk.	200 g	43,80

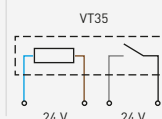
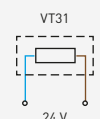
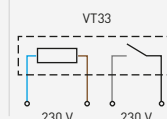
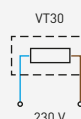

VPE = Verpackungseinheit, WG = Warengruppe; alle Preise exkl. USt.

## Regelung für 2-Rohr-Systeme

### RTL(T)-Ventil

WG 090

Rücklauftemperaturbegrenzer mit vier Anschlüssen 3/4" Eurokonus im UP-Kasten mit Schnellfixierung (B x H x T = 300 x 200 x 60 mm)

- Vor- und Rücklauf absperrrbar
- KFE-Hähne zum Entlüften und Spülen
- Regulierventil mit Durchflussanzeiger 0,5–2,5 l/min
- Wahlweise mit oder ohne Thermostatkopf
- Kunststoffabdeckplatte weiß (B x H = 340 x 235 mm)
- Bauschutzabdeckung

Klemmverschraubungen siehe Seite 42

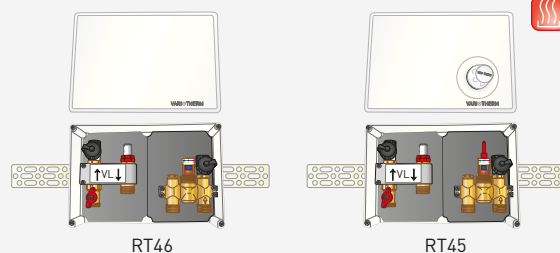

Art.-Nr.	Ausführung	VPE	Gewicht/VPE	€/Stk.
<b>RT45</b>	mit Thermostatkopf (RTL(T))	1 Stk.	3,2 kg	<b>341,40</b>
<b>RT46</b>	ohne Thermostatkopf (RTL)	1 Stk.	3,0 kg	<b>293,00</b>

## Sonstiges Zubehör

### Vorisoliertes VarioModul-Rohr 16x2

WG 130

- Alu-Mehrschicht-Verbundrohr 16x2 (PE-RT/AL/PE)
- 100 % Sauerstoff-diffusionsdicht
- 70 °C, 6 bar
- Isolierung: Polyethylen-Weichschaum  
Brandverhalten gem. EN 13501-1: C<sub>L</sub>-s1,d0

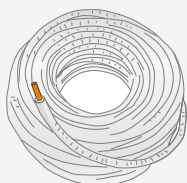

Art.-Nr.	Dämmstärke	VPE	Gewicht/VPE	€/m
<b>V1226</b>	6 mm	Rolle à 100 m	14,0 kg	<b>3,42</b>
<b>V1227</b>	9 mm	Rolle à 100 m	14,9 kg	<b>3,86</b>

### Isolierschlauch 4 mm

WG 130

zur Isolation der Zuleitungen vom Heiz-/Kühlkreisverteiler zu den jeweiligen Heiz-/Kühlflächen  
Brandverhalten gem. EN 13501-1: E<sub>L</sub>,d0

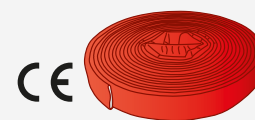

Art.-Nr.	VPE	Gewicht/VPE	€/m
<b>Z24</b>	Rolle à 20 m	170 g	<b>0,92</b>

### Haltebügel ø35

WG 130

zur Fixierung des vorisolierten VarioModul-Rohres



Art.-Nr.	Variante	VPE	Gewicht/VPE	€/100 Stk.
<b>V2802</b>	einfach	100 Stk.	2,6 kg	<b>35,10</b>
<b>V2803</b>	doppelt	50 Stk.	2,3 kg	<b>58,40</b>

### Planungs- und Montageanleitung „Verteilen und Regeln“

WG 112

Die jeweils gültige Planungs- und Montageanleitung ist Bestandteil unserer Garantie- und Gewährleistung.



Art.-Nr.	VPE	Sprache	€/Stk.
<b>VBOOK9</b>	1 Stk.	Deutsch	--
<b>VBOOK9E</b>	1 Stk.	Englisch	--

## Klemmverschraubungen für Variotherm Rohre

### Klemmverschraubung 3/4"EUROx11,6

WG 100

Speziell für Variotherm-Rohre 11,6x1,5 auf 3/4" Eurokonus entwickelt, vernickelt, einteilig, mit Metallklemmring und galvanischer Trennung, SW 30, geprüft nach EN 21003



Art.-Nr.	VPE	Gewicht/VPE	€/Stk.
Z1300	1 Stk.	90 g	6,09

### Klemmverschraubung 3/4"EUROx16

WG 100

Speziell für Variotherm Rohre 16x2 plus+ auf 3/4" Eurokonus entwickelt, vernickelt, einteilig, mit Metallklemmring und galvanischer Trennung, SW 30, geprüft nach EN 21003

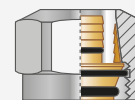

Art.-Nr.	VPE	Gewicht/VPE	€/Stk.
Z1400	1 Stk.	80 g	5,87

### Klemmverschraubung 3/4"EUROx20

WG 100

Speziell für VarioModul-Rohr 20x2 auf 3/4" Eurokonus entwickelt, vernickelt, einteilig, mit Metallklemmring und galvanischer Trennung, SW 30, geprüft nach EN 21003



Art.-Nr.	VPE	Gewicht/VPE	€/Stk.
Z1500	1 Stk.	70 g	6,09

### Anschluss-Isolierung

WG 080

zum nachträglichen Anbringen an Variotherm Klemmverschraubungen am VarioVerteiler 5.0, mit Verschlussystem. Kann im Kühlbetrieb wirkungsvoll Kondensation verhindern. Länge/Durchmesser/Dicke: 70/26/7 mm

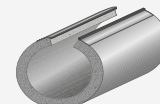

Art.-Nr.	VPE	Gewicht/VPE	€/Stk.
VT69	1 Stk.	5 g	1,49

## Einzelteile für Verschraubungen

### Reduktion 3/4"EUROx1/2"AG

WG 100

vernickelt, mit Dichtring, 3/4" Eurokonus auf 1/2" Außengewinde



Art.-Nr.	VPE	Gewicht/VPE	€/Stk.
Z172	1 Stk.	50 g	4,18

### Reduktion 3/4"EUROx1/2"IG

WG 100

vernickelt, 3/4" Eurokonus auf 1/2" Innengewinde



Art.-Nr.	VPE	Gewicht/VPE	€/Stk.
Z171	1 Stk.	55 g	4,18

### Doppelnippel 3/4"EURO

WG 100

vernickelt, 3/4" Eurokonus auf 3/4" Eurokonus



Art.-Nr.	VPE	Gewicht/VPE	€/Stk.
Z170	1 Stk.	60 g	4,74

### 90° Winkel 3/4"EURO

WG 100

vernickelt, 3/4" Eurokonus auf 3/4" Eurokonus



Art.-Nr.	VPE	Gewicht/VPE	€/Stk.
Z173	1 Stk.	100 g	5,30

### T-Stück 3/4"EURO

WG 100

vernickelt, 3/4" Eurokonus egal

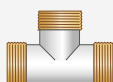

Art.-Nr.	VPE	Gewicht/VPE	€/Stk.
Z174	1 Stk.	140 g	7,23

## Klemmverschraubungen für Kupfer- und Edelstahl-Rohre

### Klemmverschraubung 3/4"EUROxCu15

WG 100

vernickelt, mit EPDM Dichtelement, für Kupfer-Rohre ø 15 mm gemäß DIN EN 1057 und Edelstahl-Rohre ø 15 mm gemäß DIN EN 10312, Rohr-Wanddicke ≥ 1 mm



Art.-Nr.	VPE	Gewicht/VPE	€/Stk.
Z139	1 Stk.	60 g	4,62

### Klemmverschraubung 3/4"EUROxCu18

WG 100

vernickelt, mit EPDM Dichtelement, für Kupfer-Rohre ø 18 mm gemäß DIN EN 1057 und Edelstahl-Rohre ø 18 mm gemäß DIN EN 10312, Rohr-Wanddicke ≥ 1 mm



Art.-Nr.	VPE	Gewicht/VPE	€/Stk.
Z136	1 Stk.	60 g	5,87

## Pressverbindungen für Variotherm Rohre

### Press-Kupplungen

WG 100

TH-Presskontur, inkl. galvanischer Trennung, Sichtkontrolle der Einstecktiefe, geprüft nach EN 21003, passende REMS Presszangen: Seite 44

Art.-Nr.	Typ	Presskontur	VPE	Gewicht/VPE	€/Stk.
<b>Z1320</b>	16 x 16	TH16	1 Stk.	50 g	<b>7,10</b>
<b>Z1610</b>	16 x 11,6	TH16 & TH11,6	1 Stk.	45 g	<b>7,10</b>
<b>Z1600</b>	11,6 x 11,6	TH11,6	1 Stk.	30 g	<b>7,10</b>
<b>Z1670</b>	20 x 20	TH20	1 Stk.	55 g	<b>7,10</b>

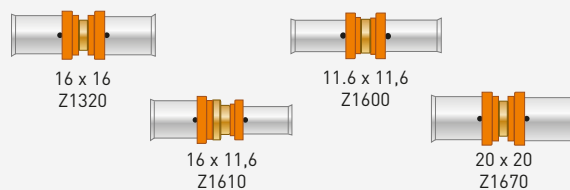

### Press-Winkel 90°

WG 100

TH-Presskontur, inkl. galvanischer Trennung, Sichtkontrolle der Einstecktiefe, geprüft nach EN 21003, passende REMS Presszangen: Seite 44

Art.-Nr.	Typ	Presskontur	VPE	Gewicht/VPE	€/Stk.
<b>Z1370</b>	16 x 16	TH16	1 Stk.	50 g	<b>8,46</b>
<b>Z1620</b>	16 x 11,6	TH16 & TH11,6	1 Stk.	45 g	<b>8,46</b>
<b>Z1630</b>	11,6 x 11,6	TH11,6	1 Stk.	45 g	<b>8,46</b>

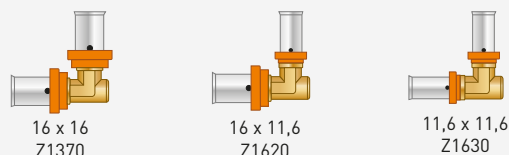

### Press-T-Stück

WG 100

TH-Presskontur, inkl. galvanischer Trennung, Sichtkontrolle der Einstecktiefe, geprüft nach EN 21003, passende REMS Presszangen: Seite 44

Art.-Nr.	Typ	Presskontur	VPE	Gewicht/VPE	€/Stk.
<b>Z1380</b>	16 x 16 x 16	TH16	1 Stk.	85 g	<b>14,11</b>
<b>Z1650</b>	16 x 11,6 x 16	TH16 & TH11,6	1 Stk.	70 g	<b>11,85</b>
<b>Z1660</b>	16 x 11,6 x 11,6	TH16 & TH11,6	1 Stk.	60 g	<b>11,85</b>

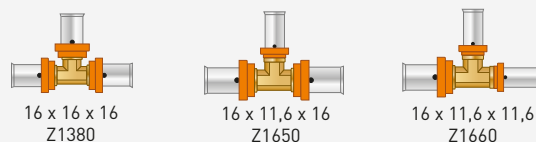

### Press-Übergang 16x1/2"AG

WG 100

TH-Presskontur, inkl. galvanischer Trennung, Sichtkontrolle der Einstecktiefe  
Passende Presszange: REMS TH16 (Seite 44)



Art.-Nr.	VPE	Gewicht/VPE	€/Stk.
<b>Z1490</b>	1 Stk.	60 g	<b>6,20</b>

### Press-Übergang 11,6x1/2"AG

WG 100

TH-Presskontur, inkl. galvanischer Trennung, Sichtkontrolle der Einstecktiefe  
Passende Presszange: REMS TH11,6 (Seite 44)

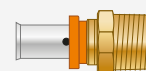

Art.-Nr.	VPE	Gewicht/VPE	€/Stk.
<b>Z1491</b>	1 Stk.	55 g	<b>6,99</b>

## Werkzeug für die Pressverbindungen

<b>Presswerkzeug AkkuPress Mini komplett</b>				WG 140
REMS AkkuPress Mini Li-Ion, inkl. Ladegerät und 2 Akkus, Presszangen TH16 Mini und TH11,6 Mini, Stahlblechkasten				
<b>Art.-Nr.</b>	VPE	Gewicht/VPE	<b>€/Stk.</b>	
<b>W019</b>	1 Stk.	9,9 kg	<b>1.925,00</b>	
Ersatzakku AkkuPress Mini Li-Ion:				
<b>W019AK</b>	1 Stk.	400 g	<b>313,50</b>	

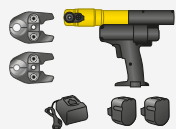

<b>Presswerkzeug EcoPress komplett</b>				WG 140
REMS EcoPress, Presszangen TH16 und TH11,6, Stahlblechkasten				
<b>Art.-Nr.</b>	VPE	Gewicht/VPE	<b>€/Stk.</b>	
<b>W015</b>	1 Stk.	9,7 kg	<b>769,40</b>	

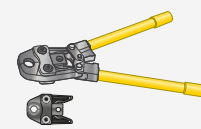

<b>Presswerkzeug AkkuPress Verleih</b>				WG 140
Der Koffer enthält:				
<ul style="list-style-type: none"> <li>• REMS AkkuPress + Presszangen TH16 und TH11,6</li> <li>• Rohrschneidezange 11,6/16</li> <li>• Kalibrier- und Anfaswerkzeug</li> <li>• Biegemodel 16/100, 11,6/77 und 11,6/115</li> </ul> 5 Werkzeuge kostenfrei				
<b>Art.-Nr.</b>	VPE	Gewicht/VPE	<b>€/Stk.</b>	
<b>W001</b>	1 Stk.	14,5 kg	<b>14,40/Werktag</b>	

<b>Presswerkzeug EcoPress Verleih</b>				WG 140
Der Koffer enthält:				
<ul style="list-style-type: none"> <li>• REMS EcoPress + Presszangen TH16 und TH11,6</li> <li>• Rohrschneidezange 11,6/16</li> <li>• Kalibrier- und Anfaswerkzeug</li> <li>• Biegemodel 16/100, 11,6/77 und 11,6/115</li> </ul> 5 Werkzeuge kostenfrei				
<b>Art.-Nr.</b>	VPE	Gewicht/VPE	<b>€/Stk.</b>	
<b>W022</b>	1 Stk.	10,5 kg	<b>8,30/Werktag</b>	

<b>REMS-Presszange</b>					WG 140
Verleih: 5 Werkzeuge kostenfrei					
Nicht geeignet für AkkuPress Mini!					
<b>Art.-Nr.</b>	Variante	VPE	Gewicht/VPE	<b>€/Stk.</b>	
<b>W025</b>	TH11,6	1 Stk.	2,0 kg	<b>170,50</b>	
<b>W026 (Verleih)</b>	TH11,6	1 Stk.	2,0 kg	<b>4,00/Werktag</b>	
<b>W024</b>	TH16	1 Stk.	2,1 kg	<b>170,50</b>	
<b>W027 (Verleih)</b>	TH16	1 Stk.	2,1 kg	<b>4,00/Werktag</b>	
<b>W040</b>	TH20	1 Stk.	1,9 kg	<b>170,50</b>	
<b>W038 (Verleih)</b>	TH20	1 Stk.	1,9 kg	<b>4,00/Werktag</b>	

<b>REMS-Presszange Mini</b>					WG 140
geeignet für AkkuPress Mini					
<b>Art.-Nr.</b>	Variante	VPE	Gewicht/VPE	<b>€/Stk.</b>	
<b>W031</b>	TH11,6 Mini	1 Stk.	1,5 kg	<b>170,50</b>	
<b>W032</b>	TH16 Mini	1 Stk.	1,6 kg	<b>170,50</b>	
<b>W041</b>	TH20 Mini	1 Stk.	1,4 kg	<b>170,50</b>	

## Werkzeug für die Verlegung der Fußbodenheizungen

<b>Werkzeug für Nassestrich- und Industrie-Fußbodenheizung</b>					WG 140
<ul style="list-style-type: none"> <li>• Tackergerät für VarioRoll – mehr Infos siehe Seite 25</li> <li>• Setzgerät für VarioClip – mehr Infos siehe Seite 19</li> <li>• Akku-Bindewerkzeug komplett für VarioSolid – mehr Infos siehe Seite 27</li> </ul>					
<b>Art.-Nr.</b>	Artikel	VPE	Gewicht/VPE	<b>€/VPE</b>	
<b>W013</b>	Tackergerät	1 Stk.	2,8 kg	<b>248,20</b>	
<b>W014</b>	- Verleih	1 Stk.	2,8 kg	<b>6,20/Werktag</b>	
<b>W036</b>	Setzgerät	1 Stk.	3,4 kg	<b>338,40</b>	
<b>W035</b>	- Verleih	1 Stk.	3,4 kg	<b>6,20/Werktag</b>	
<b>W044</b>	Akku-Bindewerkzeug	1 Stk.	24,5 kg	<b>4.917,00</b>	
<b>W045</b>	- Verleih	1 Stk.	24,5 kg	<b>25,80/Werktag</b>	

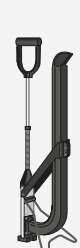

W013/W014



W035/W036

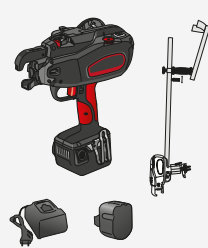

W044/W045

<b>Werkzeug für Trockenbau-Fußbodenheizung VarioKomp</b>					WG 140
Weitere Infos zu den Werkzeugen siehe Seite 17					
<b>Art.-Nr.</b>	Artikel	VPE	Gewicht/VPE	<b>€/VPE</b>	
<b>W028</b>	Kübelset	1 Set	1,3 kg	<b>11,95</b>	
<b>W029</b>	Rakel 600 mm	1 Stk.	1,0 kg	<b>19,95</b>	
<b>W030</b>	Kompakt-Rührer	1 Stk.	715 g	<b>27,80</b>	
<b>W057</b>	Gummihammer weiß	1 Stk.	680 g	<b>10,60</b>	



W028

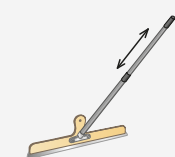

W029



W030



W057

VPE = Verpackungseinheit, WG = Warengruppe; alle Preise exkl. USt.

## Werkzeug für ModulWand und ModulDecke

### Duo Handdruckpistole

WG 140

Passende Handdruckpistole zur Verarbeitung des Duo Klebers.

Verleih: 5 Werkstage kostenfrei.



Art.-Nr.	VPE	Gewicht/VPE	€/Stk.
<b>W048</b>	1 Stk.	1,4 kg	<b>174,30</b>
<b>W050 (Verleih)</b>	1 Stk.	1,4 kg	<b>3,60/Werktag</b>

## Werkzeug für die Variotherm Rohre

### Rohrhaspel für die Einmann-Montage

WG 140

für das verwindungsfreie Abrollen der Variotherm-Rohre, Stahlrohr verzinkt, zerlegbar

- mit oberer Rollenhalterung
- befestigbare Stellfüße
- Kugellager
- für 100, 300, 500 und 800 m Rollen

Verleih: 5 Werkstage kostenfrei

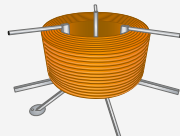

Art.-Nr.	VPE	Gewicht/VPE	€/Stk.
<b>W002</b>	1 Stk.	16,3 kg	<b>393,90</b>
<b>W005 (Verleih)</b>	1 Stk.	16,3 kg	<b>8,30/Werktag</b>

### Biegemodel

WG 140

zum einfachen, händischen Biegen von VarioProFil-Rohren 11,6x1,5 und 16x2 bei Rohrabstand 77 / 100 / 115 mm.



Art.-Nr.	Variante	VPE	Gewicht/VPE	€/Stk.
<b>V41</b>	16/100	1 Stk.	65 g	<b>8,55</b>
<b>V46</b>	11,6/77	1 Stk.	40 g	<b>8,55</b>
<b>V47</b>	11,6/115	1 Stk.	80 g	<b>8,55</b>

### Werkzeugset

WG 140

bestehend aus:

- Rohrschneidezange W037
- Kalibrier- und Anfaswerkzeug W042
- 3x Biegemodel (V41, V46 und V47)



Art.-Nr.	VPE	Gewicht/VPE	€/Stk.
<b>W100</b>	1 Set	530 g	<b>121,60</b>

### Kalibrier- und Anfaswerkzeug

WG 140

für VarioProFil-Rohr 16x2 und 11,6x1,5, vorisoliertes VarioModul-Rohr 16x2 und VarioModul-Rohr 20x2 und 11,6x1,5

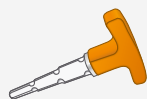

Art.-Nr.	VPE	Gewicht/VPE	€/Stk.
<b>W042</b>	1 Stk.	140 g	<b>39,30</b>

### Rohrschneidezange

WG 140

zum Ablängen der VarioProFil-Rohre und der VarioModul-Rohre



Art.-Nr.	VPE	Gewicht/VPE	€/Stk.
<b>W037</b>	1 Stk.	230 g	<b>70,10</b>
<b>W0371 (Ersatzklinge)</b>	1 Stk.	30 g	<b>33,99</b>

### Innenbiegefeder

WG 140

Biegefeder für das einfache Biegen der Variotherm Rohre an den Rohrenden

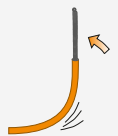

Art.-Nr.	ø [mm]	VPE	Gewicht/VPE	€/Stk.
<b>W016</b>	11,6	1 Stk.	95 g	<b>27,40</b>
<b>W018</b>	16,0	1 Stk.	160 g	<b>21,70</b>

### Außenbiegefeder

WG 140

Biegefeder für das einfache Biegen der Variotherm Rohre auf die gesamte Länge zum Weiterschieben

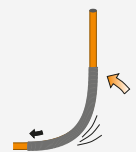

Art.-Nr.	ø [mm]	VPE	Gewicht/VPE	€/Stk.
<b>W054</b>	11,6	1 Stk.	440 g	<b>16,60</b>
<b>W055</b>	16,0	1 Stk.	440 g	<b>19,90</b>
<b>W056</b>	20,0	1 Stk.	540 g	<b>20,50</b>

### Rohrsuchgerät

WG 140

zum Auffinden der Rohre bei Wandheizungen/ Kälungen und Deckenkälungen/ Heizungen, inkl. Kalibrierteil und Batterie



Art.-Nr.	VPE	Gewicht/VPE	€/Stk.
<b>Z97</b>	1 Stk.	250 g	<b>86,00</b>

### Thermofolie 25–30 °C

WG 140

Zum Auffinden der Rohre bei Wandheizungen, Deckenheizungen und Fußbodenheizungen. Nur in der Aufheizphase einsetzbar. Abmessungen: 300 x 49 mm



Art.-Nr.	VPE	Gewicht/VPE	€/Stk.
<b>Z98</b>	1 Stk.	10 g	<b>26,30</b>

## 1. ALLGEMEINES

1.1 Diese Verkaufs-, Liefer- und Zahlungsbedingungen gelten für alle Verkäufe und sonstigen Rechtsgeschäfte mit unseren gewerblichen Kunden.

1.2 Unsere Angebote verstehen sich freibleibend und verpflichten uns nicht zur Lieferung. Die dem Kunden übermittelten Unterlagen wie Abbildungen, Zeichnungen, Gewichts- und Maßangaben und dergleichen sind nur annähernd maßgebend, soweit sie nicht ausdrücklich schriftlich als verbindlich bezeichnet sind.

1.3 Wenn unsere Auftragsbestätigung nicht innerhalb von fünf Werktagen schriftlich beanstandet wird, gilt sie als Vertragsinhalt.

1.4 Sondervereinbarungen bedürfen der Schriftform. Mündliche Nebenabreden sind unwirksam.

## 2. LIEFERUNG

2.1 Die Ware wird auf Kosten und Gefahr des Käufers geliefert, soweit nicht anders vereinbart. Innerhalb Österreich Lieferungen frei Haus ab einem Warenlieferwert von 400,00 Euro (exkl. MWSt.) pro Lieferung. Die Gefahr geht mit Übergabe der Waren an den ersten Frachtführer, bzw. falls sie vorher einem Spediteur übergeben wird, mit Übergabe an diesen auf den Kunden über.

2.2 Die vereinbarte Zustellung setzt voraus, dass die Zufahrt mit einem LKW gewährleistet ist. Für eine Ablademöglichkeit (z.B. Stapler, Kran, Laderampe) ist bei der Lieferung von palettierter Ware auf Kosten des Käufers zu sorgen.

2.3 Die Ware gilt auch dann als geliefert, wenn sie zum Liefertermin nach Meldung der Versandbereitschaft nicht unverzüglich abgerufen wird. In diesem Fall sind wir berechtigt, die Ware auf Kosten unseres Kunden zu lagern.

2.4 Höhere Gewalt und sonstige unvorhergesehene oder von uns nicht beeinflussbare Ereignisse wie Arbeitskämpfe, hoheitliche Maßnahmen, Verkehrsstörungen, Unterbrechung der Energieversorgung und dergleichen entheben uns für die Dauer ihrer Auswirkungen von der Lieferpflicht und zwar auch dann, wenn sie bei unseren Lieferanten oder dessen Vorlieferanten eingetreten sind, jedoch in jedem Falle nur insoweit, als wir dem Kunden diese Ereignisse als Ursache der Leistungsstörung nachweisen. Wird durch die genannten Ereignisse die Lieferung unmöglich, so erlischt unsere Lieferpflicht unter den gleichen Bedingungen.

2.5 Die Waren reisen handelsüblich verpackt. Die Verpackungen (z.B. EURO-Paletten) werden zum Selbstkostenpreis verrechnet. Verpackungsmaterial wird nur zurückgenommen oder vergütet, soweit dies schriftlich vereinbart ist.

2.6 Die Waren werden gegen Transportschäden, Transportverluste oder Bruch nur auf schriftliche Anordnung des Kunden und dann zu seinen Lasten und für seine Rechnung versichert. Äußerlich erkennbare Transportschäden sind sofort bei Empfang der Ware zu melden und unverzüglich deren Art und Umfang schriftlich mitzuteilen.

2.7 Wir sind zur Retournahme nicht verpflichtet. Erfolgt die Retournahme aus Kulanzgründen, so wird eine fixe Manipulationsgebühr von

15 % vom Warenwert der Retoure verrechnet und der Rest als Gutschrift ausgestellt. Die Retoursendung hat auf Kosten des Käufers zu erfolgen. Wir behalten uns vor, die Retournahme zu verweigern. Es besteht kein Anspruch des Käufers auf die Retournahme von ordnungsgemäß gelieferten Waren.

## 3. MÄNGELRÜGE/GEWÄHRLEISTUNG

3.1 Die Gewährleistungsfrist beträgt zwei Jahre, wenn nicht ausdrücklich und schriftlich anderes vereinbart ist, nach sechs Monaten tritt eine Beweislastumkehr ein. Reklamationen sind bei sonstiger Verwirkung des Gewährleistungsanspruches unverzüglich, jedenfalls vor Verarbeitung oder Einbau, schriftlich geltend zu machen. Das Auftreten von Mängeln berechtigt nicht zur Zurückhaltung des Kaufpreises oder eines Teiles davon.

3.2 Wir leisten Gewähr, dass die Waren ordnungsgemäß sind und gewöhnliche Eigenschaften aufweisen. Für besondere Eigenschaften wird nur gehaftet, wenn diese schriftlich zugesagt wurden.

3.3 Für Ware, die als mindere Qualität wie z. B. „zweite Wahl“ bezeichnet wird, ist die Gewährleistung entsprechend auf die Eigenschaften eingeschränkt, die nach der besonderen Kennzeichnung der Ware zu erwarten sind.

3.4 Für produktions- und materialbedingte Abweichungen in Farbnuancen kann keine Gewähr geleistet werden.

## 4. PRODUKTHAFTUNG UND SCHADENERSATZ

4.1 Für von uns zu vertretende Schäden im Rahmen der Produkthaftung sowie für von uns verschuldete Schäden haften wir im Rahmen der einschlägig gesetzlichen Bestimmungen.

4.2 Wir haften nicht für die Richtigkeit von Angaben über Handhabung, Bedienung und Betrieb, soweit solche in Prospekten, technischen Beschreibungen oder sonstigen Anleitungen enthalten sind. Diese fallen in den Verantwortungsbereich des Herstellers bzw. Importeurs. Uns treffen auch keine weiteren Aufklärungspflichten, insbesondere nicht für Lagerung, Wartung, Einbau oder sonstiger Handhabung.

## 5. PREISE

Die Preise entsprechen der Kostenlage des Angebotsdatums. Bei Änderung eines der kostenbildenden Faktoren behalten wir uns eine Preis Anpassung vor. Auch wenn ausdrücklich versandspesenfreie Lieferung vereinbart wurde, verpflichtet uns dies nur zur Übernahme der zum Zeitpunkt der Auftragsbestätigung gültig gewesenen tarifmäßigen Frachtkosten.

## 6. ZAHLUNG

6.1 Wir behalten uns vor, eine Sicherstellung (z. B. Bankgarantie) von unseren Kunden zu verlangen.

6.2 Unsere Rechnungen sind sofort fällig, sofern nicht anders vereinbart.

6.3 Schecks und Wechsel werden nur zahlungshalber und nach vorheriger schriftlicher Vereinbarung entgegengenommen. Wechselsteuer, Diskont, Protest und Einzugsspesen gehen zu

Lasten des Kunden. Für die rechtzeitige Vorlage und Protesterhebung übernehmen wir keine Gewähr.

6.4 Unsere Mitarbeiter sind zur Entgegennahme von Zahlungen nur mit ausdrücklicher, schriftlicher Inkassovollmacht berechtigt.

6.5 Eingehende Zahlungen werden auf die jeweils älteste Forderung angerechnet.

6.6 Die Aufrechnung mit Gegenforderungen ist nur zulässig, soweit diese unbestritten oder rechtskräftig festgestellt sind.

6.7 Bei Zahlungsverzug sind wir berechtigt, unbeschadet weitgehender Ansprüche Verzugszinsen in der Höhe von 4 % über dem gültigen normalen Bankzinsfuß zu verrechnen.

6.8 Bei Verzug des Kunden sind wir berechtigt, die sofortige Zahlung der gesamten aushaftenden Forderung zu verlangen. Dieses Recht steht uns auch dann zu, wenn uns nach Vertragsabschluss die wirtschaftliche Lage des Kunden bekannt wird.

6.9 Kommt der Kunde der Zahlungsaufforderung gemäß Punkt 6.8 trotz Setzung einer angemessenen Nachfrist nicht nach, sind wir berechtigt, unbeschadet unserer sonstigen Rechte die in unserem Eigentum stehenden Waren zurückzunehmen, ohne dass dies einem Rücktritt vom Vertrag gleichzusetzen ist oder vom Vertrag zur Gänze oder zum Teil unter Wahrung unserer Rechte, insbesondere auf Schadenersatz wegen Nichterfüllung, zurückzutreten.

## 7. EIGENTUMSVORBEHALT

7.1 Gelieferte Ware bleibt in unserem Eigentum bis zur vollständigen Bezahlung aller Verpflichtungen des Kunden aus dem Kaufvertrag.

7.2 Der Kunde ist nicht berechtigt, in unserem Vorbehaltseigentum stehende Waren zu veräußern, ebenso nicht im Sicherungswege zu übereignen und/oder zu verpfänden. Wird von dritter Seite auf Ware, die noch in unserem Eigentumsvorbehalt steht, Exekution geführt oder sonst gegriffen, hat der Kunde uns unverzüglich zu verständigen. Allfällige uns mit der Durchsetzung unserer Ansprüche erwachsenden Kosten sind vom Kunden zu ersetzen.

7.3 Auch bei Be- oder Verarbeitung der in unserem Vorbehaltseigentum stehenden Ware geht unser Eigentum nicht unter. In diesem Fall gilt als vereinbart, dass uns an der durch Be- oder Verarbeitung entstandenen Sache ein aliquoter Miteigentumsanteil zusteht.

## 8. ERFÜLLUNGORT

Erfüllungsort für sämtliche gegenseitige Ansprüche aus der Geschäftsverbindung ist der Ort unseres Unternehmenssitzes.

## 9. RECHTSWAHL/GERICHTSSTAND

Es gilt ausschließlich österreichisches Recht. Für Streitigkeiten aus allen Verträgen ist das sachlich und örtlich zuständige Gericht des Ortes unseres Unternehmenssitzes zuständig.



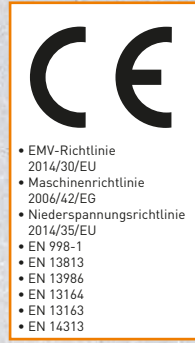

Variotherm ist Mitglied folgender Fachverbände:



VARIO THERM HEIZSYSTEME GMBH  
GÜNSELSDORFER STRASSE 3A  
2544 LEOBERSDORF  
AUSTRIA

T: +43 [0] 22 56 – 648 70-0

office@variotherm.com www.variotherm.com